

# TAAACSA<sup>®</sup>



Media y Alta Tensión



**CONNECT AND PROTECT**

## nVent ERICO Cadweld

Guía de soluciones

  
nvent

**ERICO**

# SOLUCIONES SUPERIORES

Más de 100 años de experiencia en el sector

Red de soporte global

Diseño integral y servicios de ingeniería

Gama completa de soluciones de protección eléctrica



## nVent ERICO

### SOLUCIONES PERSONALIZADAS PARA EL MUNDO MODERNO

Desde 1903, nVent ERICO es una empresa líder en materia de diseño, fabricación y comercialización de soluciones de ingeniería de precisión que atiende a mercados de productos especializados globales en una amplia gama de aplicaciones de telecomunicaciones, construcción comercial, servicios públicos y ferroviarios.

Como líder confiable de la industria, nuestros productos y servicios son reconocidos por brindar soluciones de mano de obra y ahorro de gastos para clientes en todo el mundo, a la vez que brindamos el servicio incomparable que nuestros clientes esperan.

**Visite [nVent.com/ERICO](http://nVent.com/ERICO) para obtener información actualizada del producto disponible en muchos idiomas y la posibilidad de filtrar las búsquedas de productos con un solo clic.**



**ERICO**

# Moldes nVent ERICO Cadweld

## CÓMO PEDIR PRODUCTOS nVENT ERICO CADWELD

Este catálogo enumera las conexiones nVent ERICO Cadweld más populares que utilizan conductores multifilar de cobre, aislados o desnudos. Busque en el índice la conexión que necesita. Para ahorrar tiempo y dinero, evite artículos especiales o que no estén en el catálogo siempre que sea posible.

Si no puede encontrar la conexión que necesita, comuníquese con nVent ERICO o con su distribuidor o agente local. Hemos diseñado más de 45 000 conexiones, y los "especiales" se diseñan todos los días.

### 1. ¿Qué conexión desea?

Recomendamos encarecidamente que, siempre que sea posible, utilice los moldes enumerados en este catálogo. Después de seleccionar la conexión, vaya a la página correspondiente y seleccione el molde, el metal de aporte y las herramientas que necesite.

### 2. Solo se enumeran en este catálogo las conexiones Cadweld más populares.

Para obtener una lista completa de las conexiones Cadweld Exolon, consulte [nVent.com/ERICO](http://nVent.com/ERICO) o con su representante local de nVent ERICO.

### 3. ¿Cuáles son los tamaños de los conductores?

Este catálogo cubre conexiones entre conductores desnudos de cobre entre sí, a terminales, a pica de puesta a tierra, a corrugados, a raíl y a accesorios especiales de puesta a tierra. Para tamaños que no figuran en la lista, comuníquese con su distribuidor, agente o nVent local de Cadweld ERICO.

Nota: Otras publicaciones describen conexiones a conductores de cobre, cobre de alto voltaje, aluminio, barra colectora, cable de protección contra descargas atmosféricas, cable de acero, etc..

### 4. Debe tener lo siguiente para hacer una soldadura:

- 4.1 Molde para adaptarse a los conductores
- 4.2 Metal de aporte requerido por el molde
- 4.3 Mango adecuado al molde
- 4.4 Encendedor (incluido con el mango y marco)
- 4.5 Si utiliza Cadweld Exolon, necesita una batería Relia-Start™ en lugar de un encendedor de pedernal.
- 4.6 Terminales, manguitos, material de embalaje que figura en la página con el molde.

## OTRAS INFORMACIONES

Ciertas herramientas pueden ser utilizadas para varias conexiones diferentes. Si es necesario, estas herramientas se enumeran en las mismas páginas que la conexión y en la

Sección A. Algunas herramientas en la sección A pueden ahorrarle mucho tiempo. Consulte también A9E, Consejos del contratista, para facilitar su trabajo y conocer ideas para ahorrar mano de obra.

Para obtener información completa sobre precios, visite [nVent.nVent.com/ERICO](http://nVent.nVent.com/ERICO) o póngase en contacto con un representante de nVent ERICO

Para catálogos, guías, videos instructivos y más de Cadweld, visite [nVent.com/ERICO](http://nVent.com/ERICO).

Para todas sus necesidades de conexión, estamos a solo una llamada de distancia.

Teléfono: 800-677-9089

Fax: 800-677-8131

o llame a su distribuidor, agente local de Cadweld o a su gerente de ventas regional de Cadweld

### Resumen de herramientas requeridas:

Las herramientas requeridas se enumeran con cada molde. Para su referencia, el mango o el marco se resumen a continuación.

Molde	Necesario
A*	Incluye marco con mango
C, Q & R	Requiere L160
D, F & Z	Requiere L159
E*	Incluye marco pero también requiere L160
J*	Incluye marco pero también requiere L159
K*, M* & V*	Incluye marco con abrazaderas

\* Para pedir un molde solamente, sin abrazaderas ni marco, agregue el sufijo "M" al número de pieza del molde.

### Conexiones eléctricas resistentes para conductores desnudos multifilar de cobre

Las conexiones resistentes se desarrollaron para utilizarse también con cable reciclados. Las conexiones resistentes utilizan una cavidad de conexión en el molde y un metal de aporte de tamaño más grande que las conexiones estándar equivalentes.

El metal de aporte de mayor tamaño suministra energía térmica adicional (pero no una temperatura más altas) para derretir el revestimiento de óxido más fuertes del conductor y superar condiciones extremas durante la instalación.

#### Las conexiones resistentes ofrecen las siguientes ventajas:

- Elimina el corte del conductor en ciertos tipos de conexiones durante el proceso.
- Reduce los requerimientos de limpieza de cables si son viejos o reciclados.
- Aumenta la fiabilidad en condiciones de instalación adversas.

## CONEXIONES CADWELD UTILIZADAS PARA VARILLAS CORRUGADAS DE PUESTA A TIERRA

Cadweld proporciona conexiones eficientes y permanentes tanto para puesta a tierra como para conectar conductores de protección contra descargas atmosféricas para el corrugado. Cuando se hacen conexiones Cadweld para corrugado, los materiales normales requeridos son: molde, mango y metal para soldar. Además, también se requiere material de embalaje. Estos materiales actúan como un sello entre el molde y el corrugado para evitar fugas. Se debe pedir una unidad de embalaje para cada soldadura.

## CONEXIONES CADWELD PARA VARILLAS CORRUGADAS ESTRUCTURALES Y PERNOS DE ANCLAJE

La soldadura de conductores de puesta a tierra para las varillas corrugadas por el proceso Cadweld no debería ser dañina si las tensiones en el corrugado están por debajo del rendimiento. Ya que las tensiones de diseño normalmente son solo del 50 % al 60 % del límite elástico nominal del corrugado, la soldadura del proceso Cadweld no debería ser perjudicial bajo las tensiones de diseño.

Como aconseja el Código de Construcción ACI (Comentario ACI318-14, 25.5.2.1), "los requerimientos de empalme recomiendan realizar conexiones en puntos del corrugado que tengan la menor tensión ... y recomiendan alejarse al máximo de las regiones con mayores tensiones" El mismo consejo debe aplicarse a las ubicaciones de las conexiones Cadweld de un conductor de puesta a tierra para corrugado. Donde sea posible, ubique el área de soldadura lejos de las áreas de máxima tensión de tracción, por ejemplo, cerca del extremo libre de las varillas corrugadas solapadas, en el gancho de las varillas corrugadas, etc. Las mismas consideraciones se aplican a las conexiones Cadweld para los pernos de anclaje.

### REMARQUE :

Para aplicaciones de protección contra descargas atmosféricas donde el conductor de bajada está conectado al corrugado, nVent ERICO recomienda un conductor de cobre de 70mm<sup>2</sup> para estructuras de más de 23 metros de altura y un conductor de cobre de 50mm<sup>2</sup> para estructuras inferiores. Para un conductor de unión equipotencial, se puede usar conductor de cobre de 16mm<sup>2</sup> ó 50mm<sup>2</sup> si es de acero. Estas dimensiones cumplen con los requerimientos de la UNE 21186:2011, IEC EN 62305-3:2011 y IEC EN 62561-2:2018 Los pernos de anclaje están conectados de la misma manera.

**Todas las soldaduras para corrugado que requieran un metal de aporte más grande que un n° 150 se venderán solo después de la revisión hecha por nVent ERICO.**

## ESPECIFICACIÓN DE CONEXIÓN DE PUESTA A TIERRA

Esta especificación cubre el sistema de soldadura aluminotérmica Cadweld para su uso en la realización de conexiones eléctricas. El sistema Cadweld suministrado bajo esta especificación incluirá metal de aporte, moldes, herramientas y accesorios según sea necesario.

A menos que se especifique lo contrario, el sistema de soldadura aluminotérmica Cadweld se utilizará para todas las conexiones eléctricas de puesta a tierra de conductores de cobre a cobre y de cobre a acero. Las conexiones Cadweld deben ser adecuadas para la exposición a los artículos de enterramiento directo en tierra o concreto sin degradación durante la vida útil del sistema de puesta a tierra.

El sistema de soldadura aluminotérmica Cadweld provisto bajo esta especificación deberá cumplir con los requerimientos aplicables de la Norma IEEE 80 "Guía IEEE para la seguridad en la puesta a tierra de subestaciones de CA" y la Norma IEEE 837 IEEE "Norma para calificar las conexiones permanentes utilizadas en la puesta a tierra de subestaciones". Los datos de prueba independientes que muestran conformidad con la norma IEEE 837 están disponibles.

### El sistema de numeración de moldes Cadweld

El número de artículo del molde Cadweld proporciona, en código, la información completa sobre el molde.

Tipo de conexión, clave de precio del molde y tamaño(s) del conductor

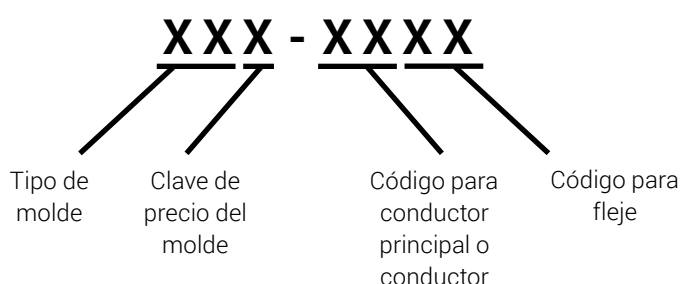

#### TAD-4L3Q



#### GTC-182V

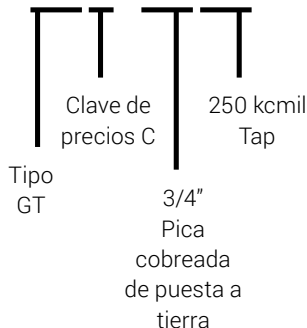

#### SSC-3D



#### VSC-2C-V3

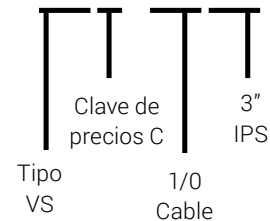

Se utiliza un molde de grafito para hacer la mayoría de las conexiones Cadweld. Los moldes Cadweld generalmente durarán un promedio de 50 o más conexiones bajo uso normal.

### CLAVE DE PRECIOS, MANGO Y/O MARCO

El mango se requiere para la mayoría de moldes. En algunos moldes se utilizan marcos especiales El encendedor está incluido con el mango. Los mangos más utilizados son los siguientes:

L160 para todos los moldes que tienen una clave de precio de molde "C", "E", "R" y "Q" (moldes de 3" de ancho)

L159 para todos los moldes que tienen una clave de precio de molde "D", "F", "J" y "Z" (moldes de 4" de ancho)

Los mangos con el prefijo "XL" se usan con el sistema Cadweld Exolon y no vienen con un encendedor Mini mango E-Z para usar con mini moldes. A continuación se muestran los mangos y marcos según la clave de precios de los moldes.



Molde clave de precio "A"  
Incluye marco de sujeción



Molde clave de precio "C", "D", "F", "R", "Q" y "Z" L160 o L159 Mango necesario



Molde clave de precio "E" y "J"  
Mango L160 o L159 Requerida



Molde de clave de precio "M" y "V"  
Incluye marco con mangos





Molde clave de precio "H"  
Incluye marco de sujeción  
con mangos



Clave de precio "G", "K" y "L"  
El molde incluye marco con mangos



Molde clave de precio "T", "P" y "N"  
Incluye mango Mini-EZ

Para pedir un molde solamente,  
agregue un sufijo "M"  
al número de artículo  
(por ejemplo, SST1TM)

## OPCIONES DE MOLDE



### MOLDES CON CRISOL DIVIDIDO

Los moldes hechos con una abertura horizontal y una sección de crisol sólido se pueden especificar como un tipo de crisol dividido. La ventaja del molde de crisol dividido es que se limpia más fácilmente.

Para pedir un molde con un crisol dividido, agregue un sufijo "L" al número de artículo del molde (por ejemplo, TAC2G2GL).



### PLACAS DE DESGASTE

Las placas de desgaste reducen la abrasión mecánica de los moldes en los puntos de entrada del cable y ayudan a evitar fugas de metal fundido (particularmente en conductores de 7 hilos más grandes). Estas CARACTERÍSTICAS prolongan la vida útil del molde.

Para pedir un molde con placas de desgaste, agregue un sufijo "W" al número de artículo del molde (por ejemplo, PTC2G2GW).

## NVENT ERICO CADWELD EXOLON

### COMMENT COMMANDER DES PRODUITS NVENT ERICO CADWELD EXOLON :

Desarrollado en 1988, las conexiones Cadweld Exolon representaron un avance significativo en las conexiones eléctricas soldadas para aplicaciones sensibles en interiores como centros de datos, hospitales y otros entornos de sala limpia. La eliminación virtual de humo y un sistema de arranque electrónico único lo convierten en una solución ideal para aplicaciones sensibles. Cada paquete Cadweld Exolon contiene filtros cerámicos que producen una conexión de emisión extremadamente baja.



#### Cómo pedir CADWELD EXOLON:

1. Para pedir productos Cadweld Exolon, solo especifique moldes y metal de aporte del catálogo y agregue el prefijo "XL".

**Ejemplo:** TAC2Q2Q se convierte en XLTAC2Q2Q y 150 se convierte en XL150.

2. Si el metal de aporte que se muestra en el catálogo indica que se requiere más de un tubo, como 2-#200, debe especificar #XL400 para obtener los filtros de tamaño correcto.

**Ejemplo:** XLTAD-4L3Q: XL400

3. Los siguientes moldes requieren un cambio de clave de precio:

- Los moldes de clave de precio "C" que usan metales de aporte 2-#150 cambian a la clave de precio XLD.
- Los moldes de clave de precio "E" que usan metales de aporte 2-#150 cambian a la clave de precio XLJ.
- Los moldes clave de precio "H" con metales de aporte 2-#150, contacte a ERICO.
- Los moldes de clave de precio "M" que usan metales de aporte 2-#150 cambian a la clave de precio XLV.
- Los moldes de clave de precio "R" que usan metales de aporte 2-#150 cambian a la clave de precio XLF.
- Los moldes de clave de precio "T", TODOS cambian a clave de precio XLP.

**Ejemplo:** TAC3Q3Q usando metal de aporte 2-#150 cambian a XLTAD3Q3Q usando metal de aporte #XL300

3. Se incluyen filtros y encendedores con el metal de aporte. Los filtros y encendedores XL no se venden por separado.

4. El encendedor se puede usar solo una vez y luego se debe desechar. Los filtros durarán como se especifica en las instrucciones suministradas con cada molde.

5. Para el metal de aporte XL se requiere un arrancador eléctrico Relia-Start, número de artículo XLB971A1 (batería, cargador, estuche de transporte y cable de conexión). No hay material de ignición en el tubo de metal de aporte XL. Las baterías operan aproximadamente 200 arranques antes de que se requiera recargar desde 120 VCA. Se incluyen un cargador, todas las conexiones eléctricas e instrucciones en la caja de la batería.

6. Se requiere deflector con tapa para moldes más grandes. La vida útil estimada del deflector es de 500 soldaduras.

- Se requiere un deflector XLB972A1 para los moldes que utilizan metales de soldadura XL200 y XL250.
- Se requiere un deflector XLB973A1 para los moldes que utilizan metales de soldadura XL300 a XL750.

7. Para mangos EZ Change, agregue el prefijo XL. (Encendedor no incluido).

8. La bandeja de soldadura, número de artículo XLB974B2, se usa debajo del molde para proteger los cables y equipos de los materiales calientes.

## CABLE A CABLE



- Forma una conexión permanente y de baja resistencia
- Provee una unión molecular
- Las conexiones exotérmicas de nVent ERICO Cadweld tienen la misma capacidad nominal de corriente que el conductor
- Equipo de instalación portátil que no necesita fuente externa de energía
- Se puede capacitar a los instaladores fácilmente para la realización de conexiones exotérmicas nVent ERICO Cadweld
- Las conexiones pueden inspeccionarse visualmente

Los moldes de grafito de nVent ERICO Cadweld están diseñados y fabricados para miles de estilos de conexiones y combinaciones de conductores.

XX-X-XX-XX-L-M-W		
XX	Tipo de molde	
X	Tipo Clave en el cálculo del precio	
XX	Código de conductor 1	
XX	Código de conductor 2	
L*	Crisol dividido	La sección de crisol está dividida en moldes diseñados con abertura horizontal para mayor facilidad de limpieza
M*	Sólo molde	
W*	Placas de desgaste	Reduce la abrasión mecánica de los moldes en los puntos de entrada de los cables

\* Dejar en blanco si no existe

## TIPO DE MOLDE

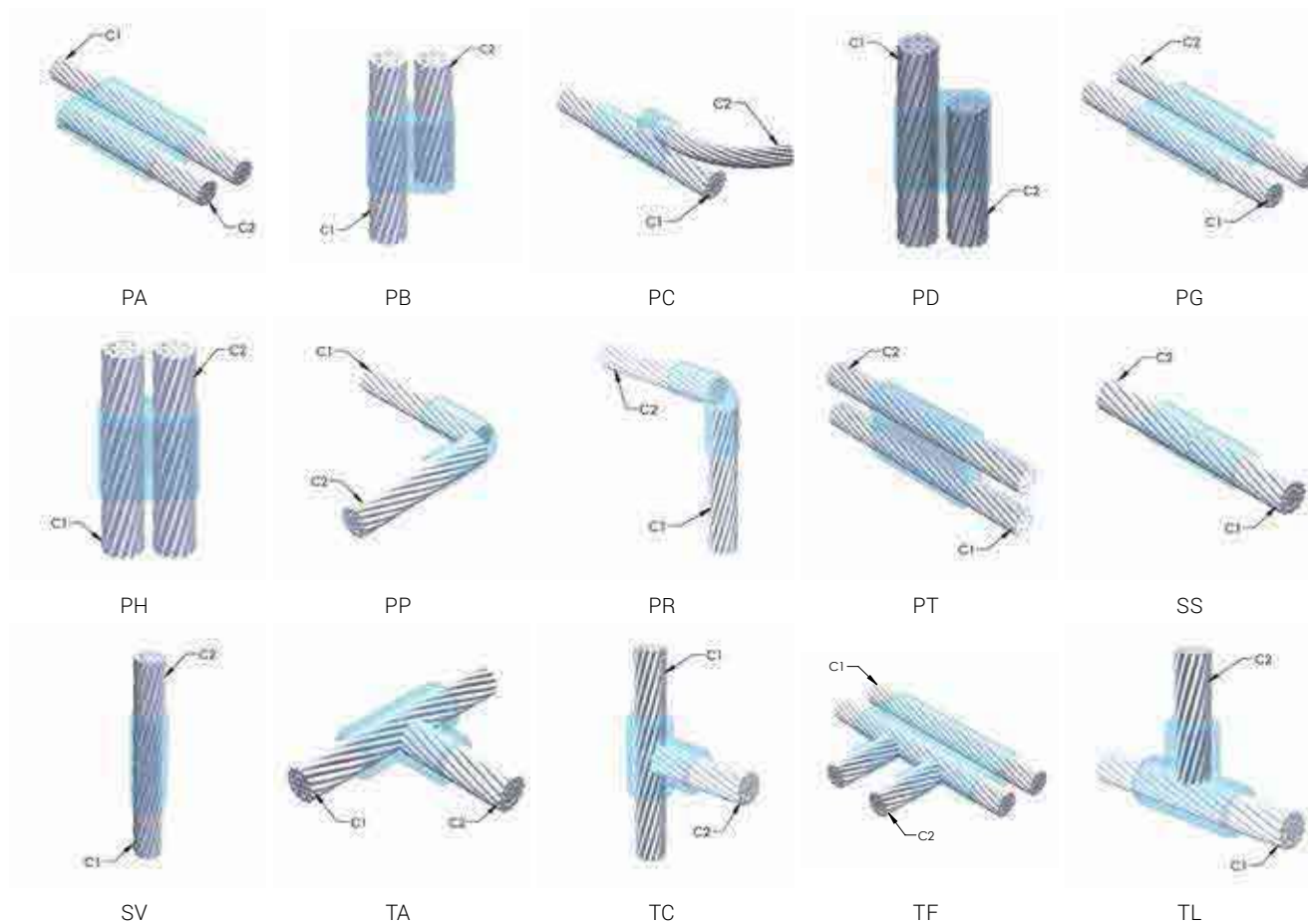

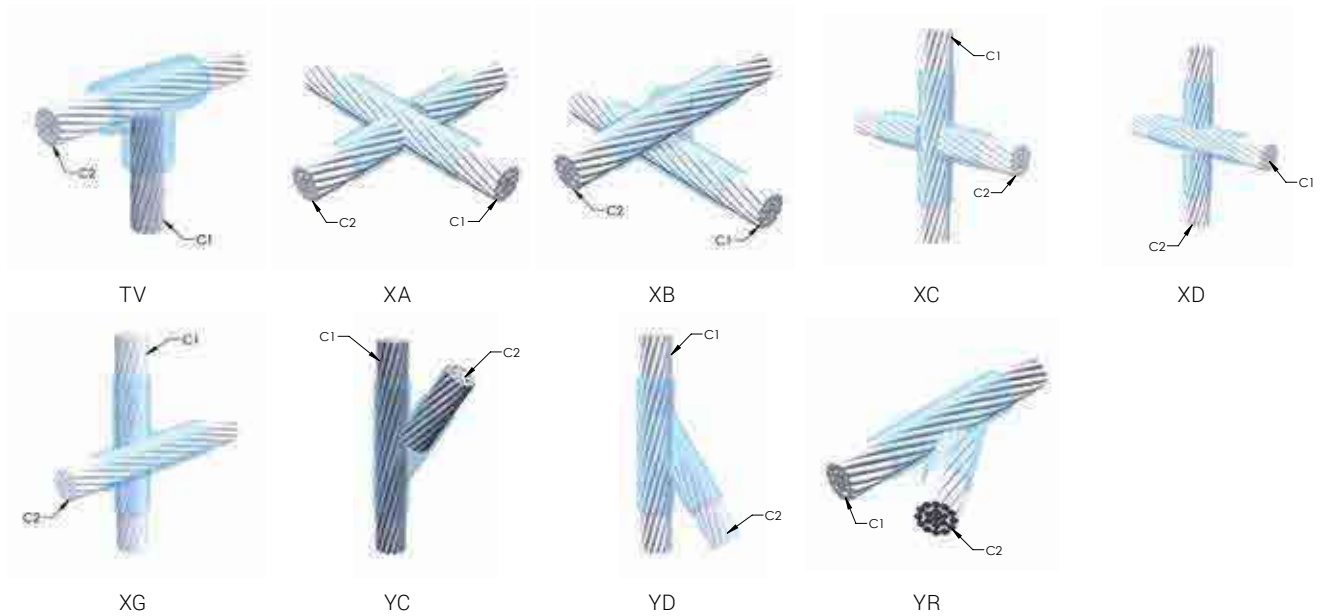

### SS MOLDE

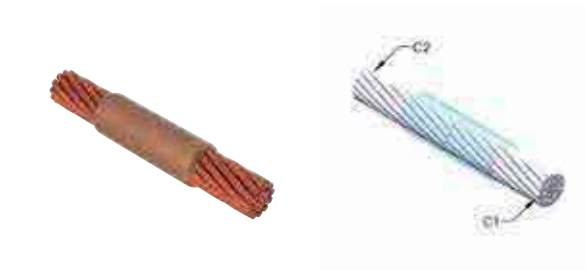

Référence internationale	Conductor 1	Conductor 2	Facilidad de uso	Clave en el cálculo del precio	Material de soldadura	Handle Clamp
SSCY6	120 mm <sup>2</sup> Concéntrico	120 mm <sup>2</sup> Concéntrico	Preferente	C	115 or 115PLUSF20, Se venden por separado	L160, Se venden por separado
SSCY4	70 mm <sup>2</sup> Concéntrico	70 mm <sup>2</sup> Concéntrico	Preferente	C	65 or 65PLUSF20, Se venden por separado	L160, Se venden por separado
SSCY2	35 mm <sup>2</sup> Concéntrico	35 mm <sup>2</sup> Concéntrico	Preferente	C	32 or 32PLUSF20, Se venden por separado	L160, Se venden por separado
SSCY5	95 mm <sup>2</sup> Concéntrico	95 mm <sup>2</sup> Concéntrico	Preferente	C	90 or 90PLUSF20, Se venden por separado	L160, Se venden por separado
SSCY8	185 mm <sup>2</sup> Concéntrico	185 mm <sup>2</sup> Concéntrico	Preferente	C	150 or 150PLUSF20, Se venden por separado	L160, Se venden por separado

### PC MOLDE



Référence internationale	Conductor 1	Conductor 2	Facilidad de uso	Clave en el cálculo del precio	Material de soldadura	Handle Clamp
PCC2Q1H	4/0 Concéntrico	#6 Concéntrico	Preferente	C	90 or 90PLUSF20, Se venden por separado	L160, Se venden por separado

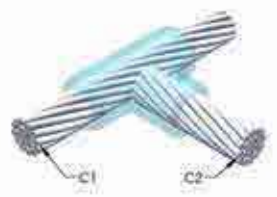

Référence internationale	Conductor 1	Conductor 2	Facilidad de uso	Clave en el cálculo del precio	Material de soldadura	Handle Clamp
TACY5Y3	95 mm <sup>2</sup> Concéntrico	50 mm <sup>2</sup> Concéntrico	Preferente	C	90 or 90PLUSF20, Se venden por separado	L160, Se venden por separado
TACY6Y1	120 mm <sup>2</sup> Concéntrico	25 mm <sup>2</sup> Concéntrico	Preferente	C	90 or 90PLUSF20, Se venden por separado	L160, Se venden por separado
TACY6Y5	120 mm <sup>2</sup> Concéntrico	95 mm <sup>2</sup> Concéntrico	Preferente	C	150 or 150PLUSF20, Se venden por separado	L160, Se venden por separado
TACY1Y1	25 mm <sup>2</sup> Concéntrico	25 mm <sup>2</sup> Concéntrico	Preferente	C	32 or 32PLUSF20, Se venden por separado	L160, Se venden por separado
TACY4Y2	70 mm <sup>2</sup> Concéntrico	35 mm <sup>2</sup> Concéntrico	Preferente	C	45 or 45PLUSF20, Se venden por separado	L160, Se venden por separado
TACY8Y7	185 mm <sup>2</sup> Concéntrico	150 mm <sup>2</sup> Concéntrico	Preferente	C	200 or 200PLUSF20, Se venden por separado	L160, Se venden por separado
TACY4Y6	70 mm <sup>2</sup> Concéntrico	120 mm <sup>2</sup> Concéntrico	Preferente	C	90 or 90PLUSF20, Se venden por separado	L160, Se venden por separado
TACY6Y3	120 mm <sup>2</sup> Concéntrico	50 mm <sup>2</sup> Concéntrico	Preferente	C	90 or 90PLUSF20, Se venden por separado	L160, Se venden por separado
TACY5Y6	95 mm <sup>2</sup> Concéntrico	120 mm <sup>2</sup> Concéntrico	Preferente	C	150 or 150PLUSF20, Se venden por separado	L160, Se venden por separado
TACY7Y7	150 mm <sup>2</sup> Concéntrico	150 mm <sup>2</sup> Concéntrico	Preferente	C	200 or 200PLUSF20, Se venden por separado	L160, Se venden por separado
TACY9Y6	240 mm <sup>2</sup> Concéntrico	120 mm <sup>2</sup> Concéntrico	Preferente	C	200 or 200PLUSF20, Se venden por separado	L160, Se venden por separado
TAC2Q1L	4/0 Concéntrico	#4 Concéntrico	Preferente	C	90 or 90PLUSF20, Se venden por separado	L160, Se venden por separado
TACY3Y3	50 mm <sup>2</sup> Concéntrico	50 mm <sup>2</sup> Concéntrico	Preferente	C	90 or 90PLUSF20, Se venden por separado	L160, Se venden por separado
TACY2Y2	35 mm <sup>2</sup> Concéntrico	35 mm <sup>2</sup> Concéntrico	Preferente	C	45 or 45PLUSF20, Se venden por separado	L160, Se venden por separado
TACY4Y1	70 mm <sup>2</sup> Concéntrico	25 mm <sup>2</sup> Concéntrico	Preferente	C	45 or 45PLUSF20, Se venden por separado	L160, Se venden por separado
TAC2Q2Q	4/0 Concéntrico	4/0 Concéntrico	Preferente	C	150 or 150PLUSF20, Se venden por separado	L160, Se venden por separado
TACY4Y4	70 mm <sup>2</sup> Concéntrico	70 mm <sup>2</sup> Concéntrico	Preferente	C	90 or 90PLUSF20, Se venden por separado	L160, Se venden por separado
TACY5Y2	95 mm <sup>2</sup> Concéntrico	35 mm <sup>2</sup> Concéntrico	Preferente	C	90 or 90PLUSF20, Se venden por separado	L160, Se venden por separado
TACY5Y7	95 mm <sup>2</sup> Concéntrico	150 mm <sup>2</sup> Concéntrico	Preferente	C	150 or 150PLUSF20, Se venden por separado	L160, Se venden por separado
TACY8Y8	185 mm <sup>2</sup> Concéntrico	185 mm <sup>2</sup> Concéntrico	Preferente	C	200 or 200PLUSF20, Se venden por separado	L160, Se venden por separado
TACY8Y5	185 mm <sup>2</sup> Concéntrico	95 mm <sup>2</sup> Concéntrico	Preferente	C	150 or 150PLUSF20, Se venden por separado	L160, Se venden por separado
TACY6Y4	120 mm <sup>2</sup> Concéntrico	70 mm <sup>2</sup> Concéntrico	Preferente	C	90 or 90PLUSF20, Se venden por separado	L160, Se venden por separado
TACY6Y2	120 mm <sup>2</sup> Concéntrico	35 mm <sup>2</sup> Concéntrico	Preferente	C	90 or 90PLUSF20, Se venden por separado	L160, Se venden por separado
TACY6Y6	120 mm <sup>2</sup> Concéntrico	120 mm <sup>2</sup> Concéntrico	Preferente	C	150 or 150PLUSF20, Se venden por separado	L160, Se venden por separado
TACY5Y5	95 mm <sup>2</sup> Concéntrico	95 mm <sup>2</sup> Concéntrico	Preferente	C	115 or 115PLUSF20, Se venden por separado	L160, Se venden por separado

Référence internationale	Conductor 1	Conductor 2	Facilidad de uso	Clave en el cálculo del precio	Material de soldadura	Handle Clamp
TACY9Y9	240 mm <sup>2</sup> Concéntrico	240 mm <sup>2</sup> Concéntrico	Preferente	C	150 x 2 or 300PLUSF20, Se venden por separado	L160, Se venden por separado
HDTAC2G1L	2/0 Concéntrico	#4 Concéntrico	Preferente	C	65 or 65PLUSF20, Se venden por separado	L160, Se venden por separado
HDTAC2Q2G	4/0 Concéntrico	2/0 Concéntrico	Preferente	C	150 or 150PLUSF20, Se venden por separado	L160, Se venden por separado
HDTAC2Q2Q	4/0 Concéntrico	4/0 Concéntrico	Preferente	C	250 or 250PLUSF20, Se venden por separado	L160, Se venden por separado
HDTAC2G1V	2/0 Concéntrico	#2 Concéntrico	Preferente	C	90 or 90PLUSF20, Se venden por separado	L160, Se venden por separado
HDTAC2Q1V	4/0 Concéntrico	#2 Concéntrico	Preferente	C	150 or 150PLUSF20, Se venden por separado	L160, Se venden por separado
HDTAC2Q1L	4/0 Concéntrico	#4 Concéntrico	Preferente	C	150 or 150PLUSF20, Se venden por separado	L160, Se venden por separado
HDTAC2G2G	2/0 Concéntrico	2/0 Concéntrico	Preferente	C	115 or 115PLUSF20, Se venden por separado	L160, Se venden por separado
HDTAC1L1L	#4 Concéntrico	#4 Concéntrico	Preferente	C	65 or 65PLUSF20, Se venden por separado	L160, Se venden por separado

## XA MOLDE

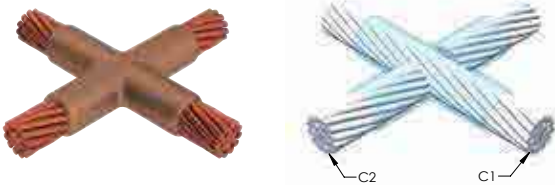

Global Référence	Conductor 1	Conductor 2	Facilidad de uso	Clave en el cálculo del precio	Material de soldadura	Handle Clamp
XAC2Q2Q	4/0 Concéntrico	4/0 Concéntrico	Preferente	C	200 or 200PLUSF20, Se venden por separado	L160, Se venden por separado
XACY6Y5	120 mm <sup>2</sup> Concéntrico	95 mm <sup>2</sup> Concéntrico	Preferente	C	200 or 200PLUSF20, Se venden por separado	L160, Se venden por separado
XADY9Y9	240 mm <sup>2</sup> Concéntrico	240 mm <sup>2</sup> Concéntrico	Preferente	D	500 or 500PLUSF20, Se venden por separado	L159, Se venden por separado
XACY4Y4	70 mm <sup>2</sup> Concéntrico	70 mm <sup>2</sup> Concéntrico	Preferente	C	115 or 115PLUSF20, Se venden por separado	L160, Se venden por separado
XACY7Y7	150 mm <sup>2</sup> Concéntrico	150 mm <sup>2</sup> Concéntrico	Preferente	C	250 or 250PLUSF20, Se venden por separado	L160, Se venden por separado
XACY3Y3	50 mm <sup>2</sup> Concéntrico	50 mm <sup>2</sup> Concéntrico	Preferente	C	90 or 90PLUSF20, Se venden por separado	L160, Se venden por separado
XACY6Y6	120 mm <sup>2</sup> Concéntrico	120 mm <sup>2</sup> Concéntrico	Preferente	C	200 or 200PLUSF20, Se venden por separado	L160, Se venden por separado
XACY5Y5	95 mm <sup>2</sup> Concéntrico	95 mm <sup>2</sup> Concéntrico	Preferente	C	150 or 150PLUSF20, Se venden por separado	L160, Se venden por separado
XADY9Y6	240 mm <sup>2</sup> Concéntrico	120 mm <sup>2</sup> Concéntrico	Preferente	D	150 x 2 or 300PLUSF20, Se venden por separado	L159, Se venden por separado

## XB MOLDE



Global Référéce	Conductor 1	Conductor 2	Facilidad de uso	Clave en el cálculo del precio	Material de soldadura	Handle Clamp
XB3Y6Y6	120 mm <sup>2</sup> Concéntrico	120 mm <sup>2</sup> Concéntrico	Preferente	3	150 x 2 or 300PLUSF20, Se venden por separado	L163, Se venden por separado
XBQY5Y5	95 mm <sup>2</sup> Concéntrico	95 mm <sup>2</sup> Concéntrico	Preferente	Q	250 or 250PLUSF20, Se venden por separado	L160, Se venden por separado
XBZY8Y8	185 mm <sup>2</sup> Concéntrico	185 mm <sup>2</sup> Concéntrico	Preferente	Z	500 or 500PLUSF20, Se venden por separado	L159, Se venden por separado
XBQY4Y4	70 mm <sup>2</sup> Concéntrico	70 mm <sup>2</sup> Concéntrico	Preferente	Q	200 or 200PLUSF20, Se venden por separado	L160, Se venden por separado
XB4Y8Y8	185 mm <sup>2</sup> Concéntrico	185 mm <sup>2</sup> Concéntrico	Preferente	4	500 or 500PLUSF20, Se venden por separado	L164, Se venden por separado
XBQY6Y6	120 mm <sup>2</sup> Concéntrico	120 mm <sup>2</sup> Concéntrico	Preferente	Q	150 x 2 or 300PLUSF20, Se venden por separado	L160, Se venden por separado

## PG MOLDE

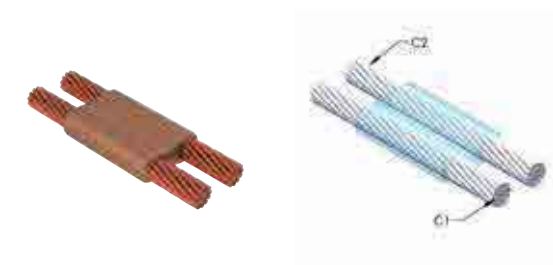

Global Référéce	Conductor 1	Conductor 2	Facilidad de uso	Clave en el cálculo del precio	Material de soldadura	Handle Clamp
PGCY5Y5	95 mm <sup>2</sup> Concéntrico	95 mm <sup>2</sup> Concéntrico	Fácil	C	150 or 150PLUSF20, Se venden por separado	L160, Se venden por separado
PGCY6Y6	120 mm <sup>2</sup> Concéntrico	120 mm <sup>2</sup> Concéntrico	Fácil	C	200 or 200PLUSF20, Se venden por separado	L160, Se venden por separado
PGCY4Y4	70 mm <sup>2</sup> Concéntrico	70 mm <sup>2</sup> Concéntrico	Fácil	C	115 or 115PLUSF20, Se venden por separado	L160, Se venden por separado

## PT MOLDE

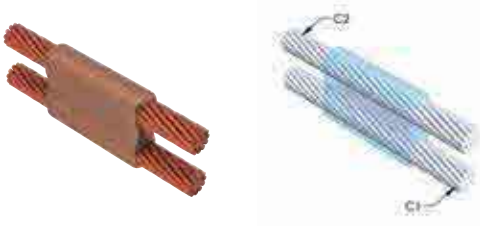

Global Réferece	Conductor 1	Conductor 2	Facilidad de uso	Clave en el cálculo del precio	Material de soldadura	Handle Clamp
PTCY4Y2	70 mm <sup>2</sup> Concéntrico	35 mm <sup>2</sup> Concéntrico	Preferente	C	90 or 90PLUSF20, Se venden por separado	L160, Se venden por separado
PTCY8Y8	185 mm <sup>2</sup> Concéntrico	185 mm <sup>2</sup> Concéntrico	Preferente	C	150 x 2 or 300PLUSF20, Se venden por separado	L160, Se venden por separado
PTCY1Y1	25 mm <sup>2</sup> Concéntrico	25 mm <sup>2</sup> Concéntrico	Preferente	C	45 or 45PLUSF20, Se venden por separado	L160, Se venden por separado
PTCY5Y4	95 mm <sup>2</sup> Concéntrico	70 mm <sup>2</sup> Concéntrico	Preferente	C	150 or 150PLUSF20, Se venden por separado	L160, Se venden por separado
PTCY6Y6	120 mm <sup>2</sup> Concéntrico	120 mm <sup>2</sup> Concéntrico	Preferente	C	250 or 250PLUSF20, Se venden por separado	L160, Se venden por separado
PTCY3Y1	50 mm <sup>2</sup> Concéntrico	25 mm <sup>2</sup> Concéntrico	Preferente	C	90 or 90PLUSF20, Se venden por separado	L160, Se venden por separado
PTCY4Y4	70 mm <sup>2</sup> Concéntrico	70 mm <sup>2</sup> Concéntrico	Preferente	C	115 or 115PLUSF20, Se venden por separado	L160, Se venden por separado
PTCY2Y2	35 mm <sup>2</sup> Concéntrico	35 mm <sup>2</sup> Concéntrico	Preferente	C	65 or 65PLUSF20, Se venden por separado	L160, Se venden por separado
PTCY3Y3	50 mm <sup>2</sup> Concéntrico	50 mm <sup>2</sup> Concéntrico	Preferente	C	90 or 90PLUSF20, Se venden por separado	L160, Se venden por separado
PTCY4Y3	70 mm <sup>2</sup> Concéntrico	50 mm <sup>2</sup> Concéntrico	Preferente	C	115 or 115PLUSF20, Se venden por separado	L160, Se venden por separado
PTCY5Y5	95 mm <sup>2</sup> Concéntrico	95 mm <sup>2</sup> Concéntrico	Preferente	C	200 or 200PLUSF20, Se venden por separado	L160, Se venden por separado
PTCY5Y3	95 mm <sup>2</sup> Concéntrico	50 mm <sup>2</sup> Concéntrico	Preferente	C	150 or 150PLUSF20, Se venden por separado	L160, Se venden por separado
PTCY8Y6	185 mm <sup>2</sup> Concéntrico	120 mm <sup>2</sup> Concéntrico	Preferente	C	250 or 250PLUSF20, Se venden por separado	L160, Se venden por separado

## ND MOLDE

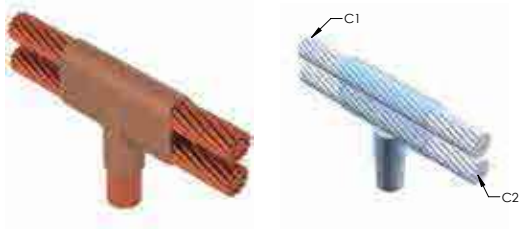

Global Réferece	Conductor 1	Conductor 2	Facilidad de uso	Diámetro del electrodo, nominal <Nom>	Tipo de electrodo	Clave en el cálculo del precio	Material de soldadura	Handle Clamp
NDF332Q	4/0 Concéntrico	4/0 Concéntrico	Preferente	3/4"	Acero	F	150 x 2 or 300PLUSF20, Se venden por separado	L159, Se venden por separado



## EMPALME DE VARILLA DE PUESTA A TIERRA/RECEPTÁCULO DE PUESTA A TIERRA



- Forma una conexión permanente y de baja resistencia
- Provee una unión molecular
- Las conexiones exotérmicas de nVent ERICO Cadweld tienen la misma capacidad nominal de corriente que el conductor
- Equipo de instalación portátil que no necesita fuente externa de energía
- Se puede capacitar a los instaladores fácilmente para la realización de conexiones exotérmicas nVent ERICO Cadweld
- Las conexiones pueden inspeccionarse visualmente

Los moldes de grafito de nVent ERICO Cadweld están diseñados y fabricados para miles de estilos de conexiones y combinaciones de conductores.

### XX-X-XX-XX-L-M-W

XX	Tipo de molde	
X	Clave en el cálculo del precio	
XX	Código de varilla de puesta a tierra	
XX	Placa de puesta a tierra/ receptáculo de puesta a tierra	
L*	Crisol dividido	La sección de crisol está dividida en moldes diseñados con abertura horizontal para mayor facilidad de limpieza
M*	Sólo molde	
W*	Placas de desgaste	Reduce la abrasión mecánica de los moldes en los puntos de entrada de los cables

\* Dejar en blanco si no existe

### TIPO DE MOLDE



GB



GE

Global Réference	Se conecta a	Facilidad de uso	Diámetro del electrodo, nominal <Nom>	Tipo de electrodo	Clave en el cálculo del precio	Material de soldadura	Handle Clamp
GEC16	Electrodo idéntico	Preferente	5/8"	Cobre electrolítico	C	150 or 150PLUSF20, Se venden por separado	L160, Se venden por separado

## CABLE TO GROUND ROD OR OTHER ROUNDS



- Forma una conexión permanente y de baja resistencia
- Provee una unión molecular
- Las conexiones exotérmicas de nVent ERICO Cadweld tienen la misma capacidad nominal de corriente que el conductor
- Equipo de instalación portátil que no necesita fuente externa de energía
- Se puede capacitar a los instaladores fácilmente para la realización de conexiones exotérmicas nVent ERICO Cadweld
- Las conexiones pueden inspeccionarse visualmente

Los moldes de grafito de nVent ERICO Cadweld están diseñados y fabricados para miles de estilos de conexiones y combinaciones de conductores.

### XX-X-XX-XX-L-M-W

XX	Tipo de molde	
X	Clave en el cálculo del precio	
XX	Código de varilla de puesta a tierra	
XX	Código del conductor	
L*	Crisol dividido	La sección de crisol está dividida en moldes diseñados con abertura horizontal para mayor facilidad de limpieza
M*	Sólo molde	
W*	lacas de desgaste	Reduce la abrasión mecánica de los moldes en los puntos de entrada de los cables

\* Dejar en blanco si no existe

### TIPO DE MOLDE

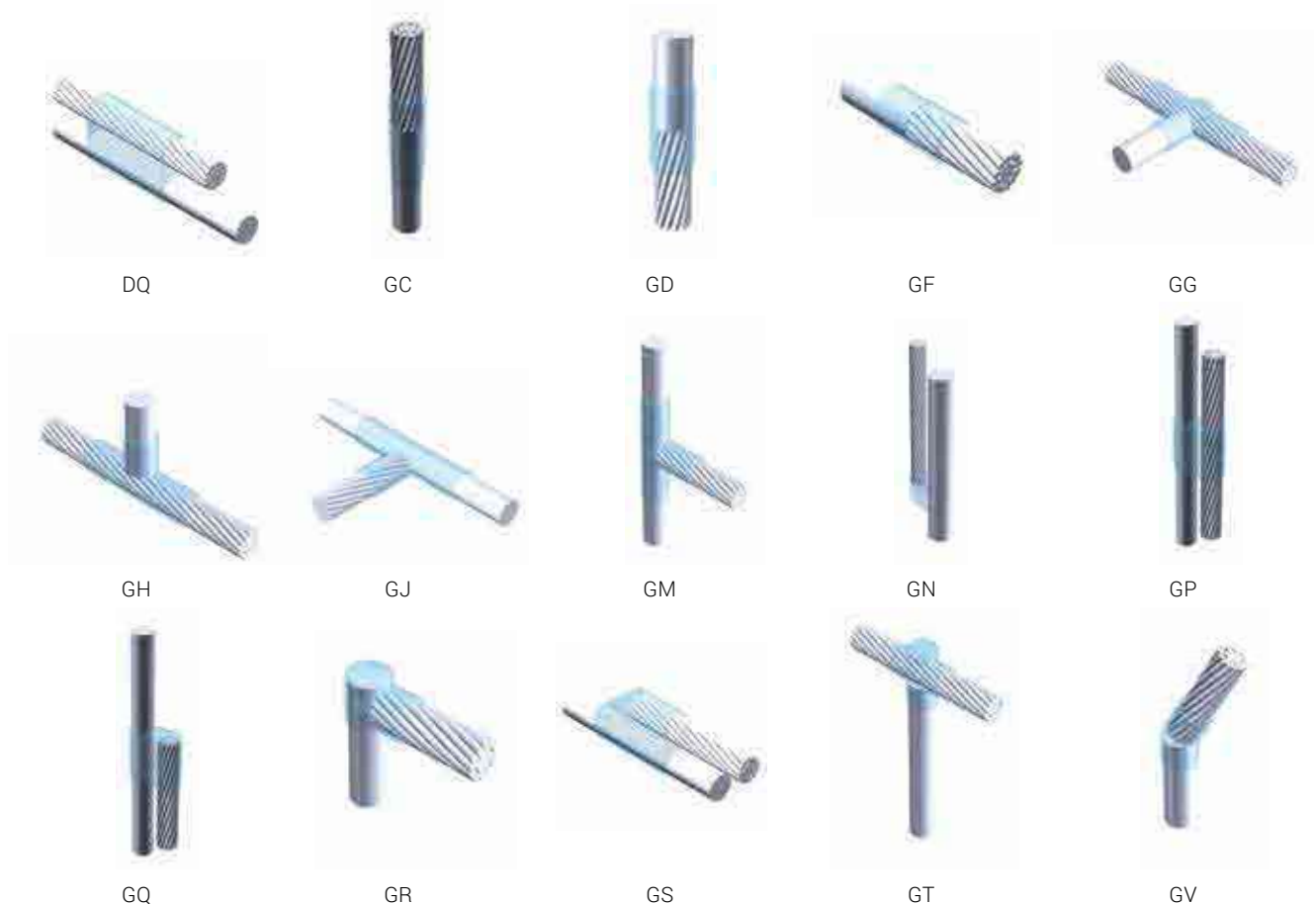



GW



GX



GY



VW

## GR MOLDE



Global Réference	Tamaño del conductor	Facilidad de uso	Diámetro del electrodo, nominal <Nom>	Tipo de electrodo	Clave en el cálculo del precio	Material de soldadura	Handle Clamp
GRC18Y6	120 mm <sup>2</sup> Concéntrico	Preferente	3/4"	Cobre electrolítico	C	90 or 90PLUSF20, Se venden por separado	L160, Se venden por separado
GRC16Y3	50 mm <sup>2</sup> Concéntrico	Preferente	5/8"	Cobre electrolítico	C	90 or 90PLUSF20, Se venden por separado	L160, Se venden por separado

## GT MOLDE



Global Réference	Tamaño del conductor	Facilidad de uso	Diámetro del electrodo, nominal <Nom>	Tipo de electrodo	Clave en el cálculo del precio	Material de soldadura	Handle Clamp
GTCP200Y6	120 mm <sup>2</sup> Concéntrico	Preferente	20.000 mm	Acero	C	150 or 150PLUSF20, Se venden por separado	L160, Se venden por separado
GTC16Y3	50 mm <sup>2</sup> Concéntrico	Preferente	5/8"	Cobre electrolítico	C	90 or 90PLUSF20, Se venden por separado	L160, Se venden por separado
GTC18Y4	70 mm <sup>2</sup> Concéntrico	Preferente	3/4"	Cobre electrolítico	C	115 or 115PLUSF20, Se venden por separado	L160, Se venden por separado
GTC16Y5	95 mm <sup>2</sup> Concéntrico	Preferente	5/8"	Cobre electrolítico	C	115 or 115PLUSF20, Se venden por separado	L160, Se venden por separado
GTC162Q	4/0 Concéntrico	Preferente	5/8"	Cobre electrolítico	C	115 or 115PLUSF20, Se venden por separado	L160, Se venden por separado
GTC16Y6	120 mm <sup>2</sup> Concéntrico	Preferente	5/8"	Cobre electrolítico	C	150 or 150PLUSF20, Se venden por separado	L160, Se venden por separado
GTC18Y6	120 mm <sup>2</sup> Concéntrico	Preferente	3/4"	Cobre electrolítico	C	150 or 150PLUSF20, Se venden por separado	L160, Se venden por separado
GTC16Y2	35 mm <sup>2</sup> Concéntrico	Preferente	5/8"	Cobre electrolítico	C	90 or 90PLUSF20, Se venden por separado	L160, Se venden por separado
GTC16Y4	70 mm <sup>2</sup> Concéntrico	Preferente	5/8"	Cobre electrolítico	C	115 or 115PLUSF20, Se venden por separado	L160, Se venden por separado
GTC18Y8	185 mm <sup>2</sup> Concéntrico	Preferente	3/4"	Cobre electrolítico	C	200 or 200PLUSF20, Se venden por separado	L160, Se venden por separado

## GY MOLDE



Global Référéncia	Tamaño del conductor	Facilidad de uso	Diámetro del electrodo, nominal <Nom>	Tipo de electrodo	Clave en el cálculo del precio	Material de soldadura	Handle Clamp
GYR181H	#6 Concéntrico	Preferente	3/4"	Cobre electrolítico	R	90 or 90PLUSF20, Se venden por separado	L160, Se venden por separado

## GF MOLDE



Global Référéncia	Tamaño del conductor	Facilidad de uso	Diámetro del electrodo, nominal <Nom>	Tipo de electrodo	Clave en el cálculo del precio	Material de soldadura	Handle Clamp
GFC16Y3	50 mm <sup>2</sup> Concéntrico	Preferente	5/8"	Cobre electrolítico	C	90 or 90PLUSF20, Se venden por separado	L160, Se venden por separado

## CABLE TO ACERO



- Forma una conexión permanente y de baja resistencia
- Provee una unión molecular
- Las conexiones exotérmicas de nVent ERICO Cadweld tienen la misma capacidad nominal de corriente que el conductor
- Equipo de instalación portátil que no necesita fuente externa de energía
- Se puede capacitar a los instaladores fácilmente para la realización de conexiones exotérmicas nVent ERICO Cadweld
- Las conexiones pueden inspeccionarse visualmente

Los moldes de grafito de nVent ERICO Cadweld están diseñados y fabricados para miles de estilos de conexiones y combinaciones de conductores.

W-XX-X-XX-LH-XX-L-M		
W*	Placas de desgaste	Reduce la abrasión mecánica de los moldes en los puntos de entrada de los cables
XX	Tipo de molde	
X	Clave en el cálculo del precio	
XX	Código del conductor	
LH	Extremo de soldadura	LH = soldado en el extremo izquierdo del conductor RH = soldado en el extremo derecho del conductor (para los tipos de molde HG, VL y VN únicamente)
XX	Diámetro del tubo	
L*	Crisol dividido	La sección de crisol está dividida en moldes diseñados con abertura horizontal para mayor facilidad de limpieza
M*	Sólo molde	

\* Dejar en blanco si no existe

## TIPO DE MOLDE

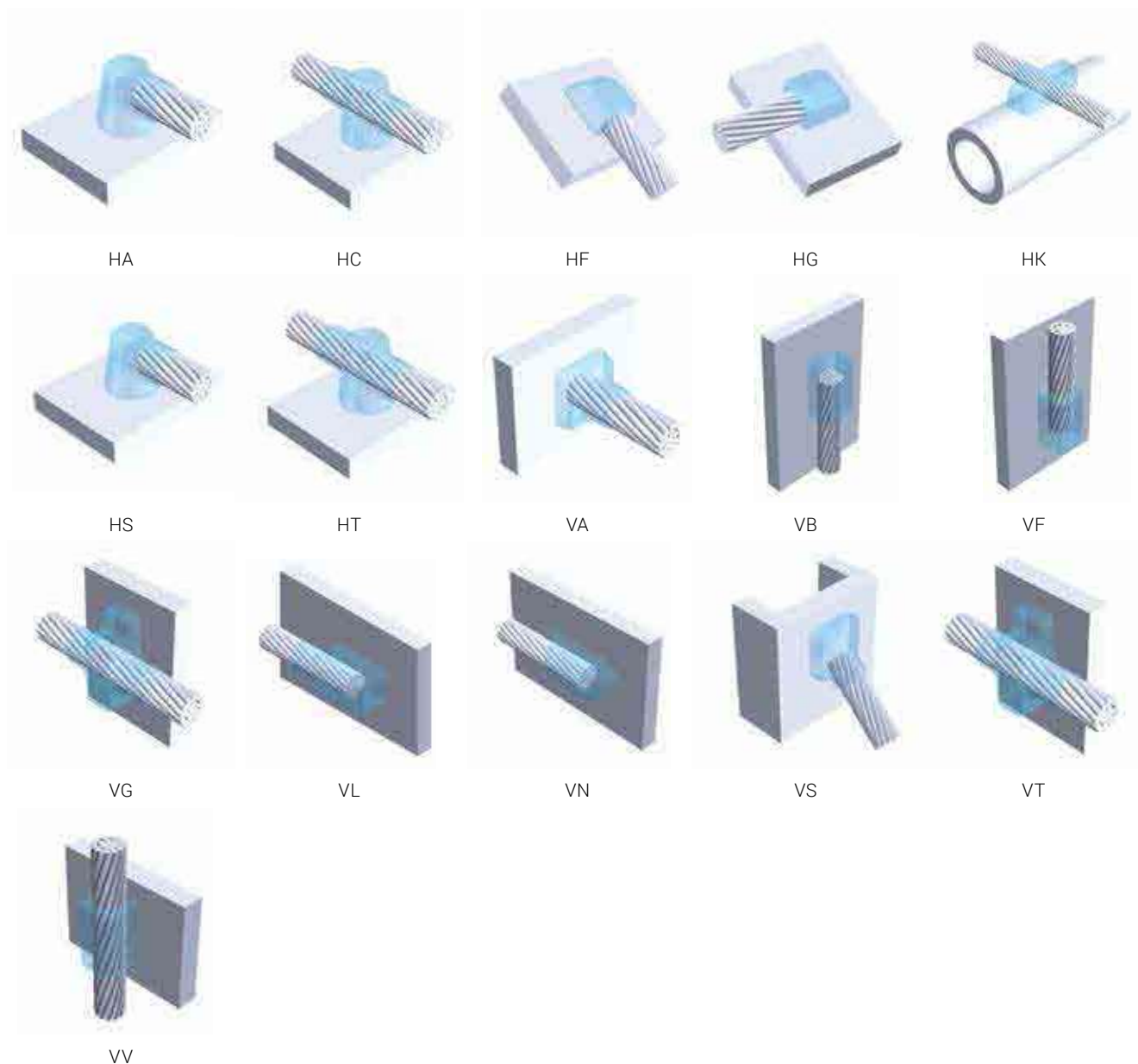

## HA MOLDE

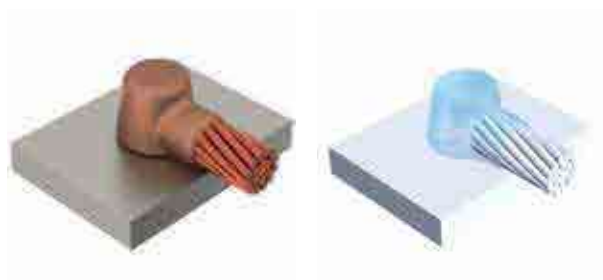

Global Réferece	Tamaño del conductor	Se conecta a	Facilidad de uso	Clave en el cálculo del precio	Diámetro del tubo <Min>	Diámetro del tubo <Max>	Outer Diameter (mm) <Min>	Outer Diameter (mm) <Max>	NB/DN (mm) <Min>	NB/DN (mm) <Max>	Material de soldadura
HAH2G8C	2/0 Concéntrico	Acero Pipe	Preferente	H	6"	10"	158.8 mm	273.1 mm	150	250	90 or 90PLUSF20, Se venden por separado
HAH2G20C	2/0 Concéntrico	Acero Pipe	Preferente	H	12"	24"	323.9 mm	609.6 mm	300	600	90 or 90PLUSF20, Se venden por separado

## VS MOLDE

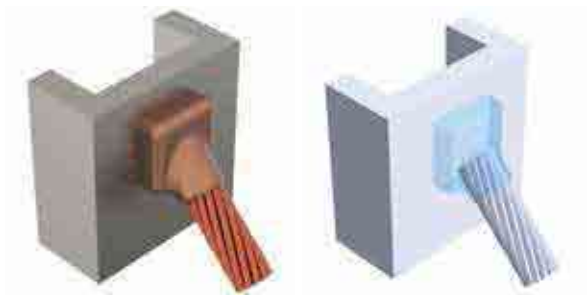

Global Référéce	Tamaño del conductor	Se conecta a	Facilidad de uso	Clave en el cálculo del precio	Diámetro del tubo <Min>	Outer Diameter (mm) <Min>	NB/DN (mm) <Min>	Material de soldadura	Handle Clamp	Tipo de molde
VSCY3	50 mm <sup>2</sup> Concéntrico	Tubo de acero o superficie plana	Preferente	C	24"	609.6 mm	600	90 or 90PLUSF20, Se venden por separado	L160 and B396, Se venden por separado	VS
VSCY4	70 mm <sup>2</sup> Concéntrico	Tubo de acero o superficie plana	Preferente	C	24"	609.6 mm	600	90 or 90PLUSF20, Se venden por separado	L160 and B396, Se venden por separado	VS

## VB MOLDE

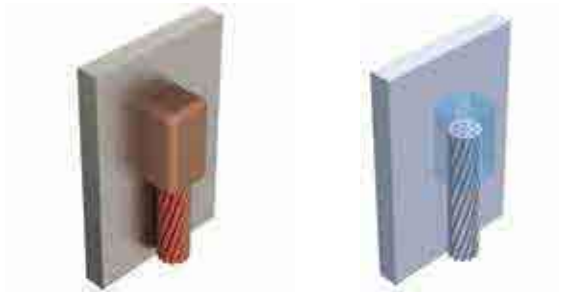

Global Référéce	Tamaño del conductor	Se conecta a	Facilidad de uso	Clave en el cálculo del precio	Diámetro del tubo <Min>	Outer Diameter (mm) <Min>	NB/DN (mm) <Min>	Material de soldadura	Handle Clamp	Tipo de molde
VBC2G	2/0 Concéntrico	Tubo de acero o superficie plana	Fácil	C	24"	609.6 mm	600	115 or 115PLUSF20, Se venden por separado	L160 and B396, Se venden por separado	VB
VBCY6	120 mm <sup>2</sup> Concéntrico	Acero Pipe or Flat Surface	Fácil	C	24"	609.6 mm	600	200 or 200PLUSF20, Se venden por separado	L160 and B396, Se venden por separado	VB

## VG MOLDE

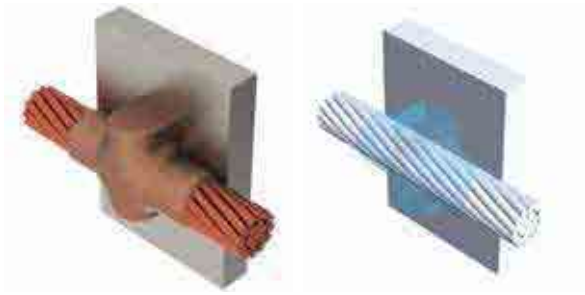

Global Réference	Tamaño del conductor	Se conecta a	Facilidad de uso	Clave en el cálculo del precio	Diámetro del tubo <Min>	Outer Diameter (mm) <Min>	NB/DN (mm) <Min>	Material de soldadura	Handle Clamp
VG CY2	35 mm <sup>2</sup> Concéntrico	Tubo de acero o superficie plana	Preferente	C	24"	609.6 mm	600	45 or 45PLUSF20, Se venden por separado	L160, Se venden por separado
VG CY4	70 mm <sup>2</sup> Concéntrico	Tubo de acero o superficie plana	Preferente	C	24"	609.6 mm	600	115 or 115PLUSF20, Se venden por separado	L160, Se venden por separado
VG PY1M	25 mm <sup>2</sup> Concéntrico	Tubo de acero o superficie plana	Preferente	P	24"	609.6 mm	600	45 or 45PLUSF20, Se venden por separado	B399A, Se venden por separado
VG CY3	50 mm <sup>2</sup> Concéntrico	Tubo de acero o superficie plana	Preferente	C	24"	609.6 mm	600	115 or 115PLUSF20, Se venden por separado	L160, Se venden por separado
VG CY1	25 mm <sup>2</sup> Concéntrico	Tubo de acero o superficie plana	Preferente	C	24"	609.6 mm	600	45 or 45PLUSF20, Se venden por separado	L160, Se venden por separado

## CABLE A TERMINAL O BARRA COLECTORA



- Forma una conexión permanente y de baja resistencia
- Provee una unión molecular
- Las conexiones exotérmicas de nVent ERICO Cadweld tienen la misma capacidad nominal de corriente que el conductor
- Equipo de instalación portátil que no necesita fuente externa de energía
- Se puede capacitar a los instaladores fácilmente para la realización de conexiones exotérmicas nVent ERICO Cadweld
- Las conexiones pueden inspeccionarse visualmente
- Se pueden usar las familias de molde LA y LE con terminales rectos o de compensación

Los moldes de grafito de nVent ERICO Cadweld están diseñados y fabricados para miles de estilos de conexiones y combinaciones de conductores.

XX-X-XX-XX-L-M-W		
XX	Tipo de molde	
X	Clave en el cálculo del precio	
XX	Tamaño del terminal/ barra colectora	
XX	Código del conductor	
L*	Crisol dividido	La sección de crisol está dividida en moldes diseñados con abertura horizontal para mayor facilidad de limpieza
M*	Sólo molde	
W*	Placas de desgaste	Reduce la abrasión mecánica de los moldes en los puntos de entrada de los cables

\* Dejar en blanco si no existe

### TIPO DE MOLDE

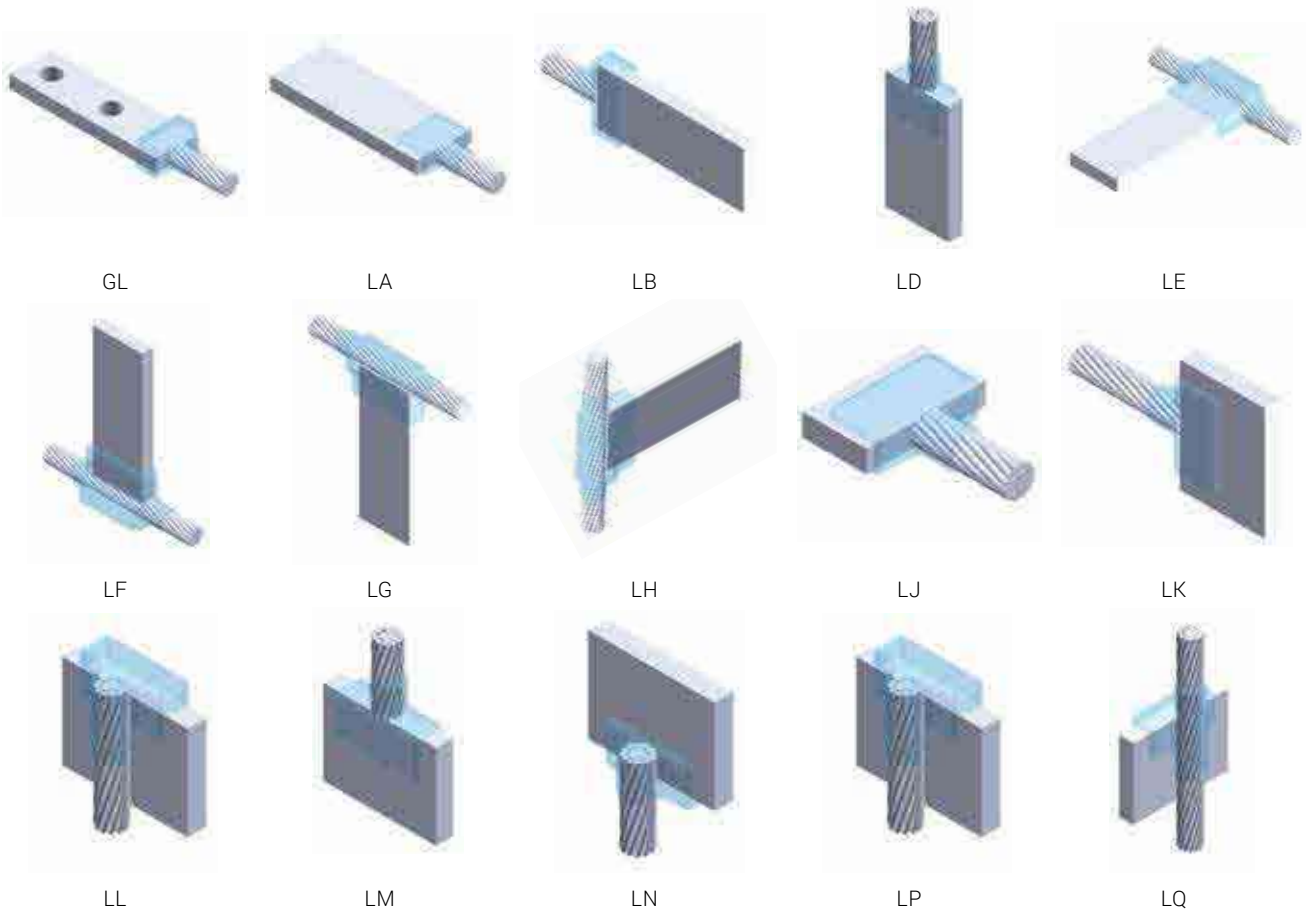



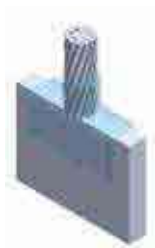

LR



LV



LW



LX



MG

## LA MOLDE



Global Réference	Tamaño del conductor	Facilidad de uso	Tamaño del terminal/barra colectora	Clave en el cálculo del precio	Material de soldadura	Handle Clamp
LACY5CAJ	95 mm <sup>2</sup> Concéntrico	Preferente	3 mm x 25 mm	C	65 or 65PLUSF20, Se venden por separado	L160, Se venden por separado

## LJ MOLDE



Global Réference	Tamaño del conductor	Facilidad de uso	Tamaño del terminal/barra colectora	Clave en el cálculo del precio	Material de soldadura	Handle Clamp
LJCEALY4	70 mm <sup>2</sup> Concéntrico	Preferente	4 mm x 40 mm and wider	C	90 or 90PLUSF20, Se venden por separado	L160, Se venden por separado
LJCEALY3	50 mm <sup>2</sup> Concéntrico	Preferente	4 mm x 40 mm and wider	C	90 or 90PLUSF20, Se venden por separado	L160, Se venden por separado
LJCEALY2	35 mm <sup>2</sup> Concéntrico	Preferente	4 mm x 40 mm and wider	C	65 or 65PLUSF20, Se venden por separado	L160, Se venden por separado
LJCPALY4	70 mm <sup>2</sup> Concéntrico	Preferente	6 mm x 40 mm and wider	C	90 or 90PLUSF20, Se venden por separado	L160, Se venden por separado

## GROUND ROD TO LUG OR BUSBAR



- Forma una conexión permanente y de baja resistencia
- Provee una unión molecular
- Las conexiones exotérmicas de nVent ERICO Cadweld tienen la misma capacidad nominal de corriente que el conductor
- Equipo de instalación portátil que no necesita fuente externa de energía
- Se puede capacitar a los instaladores fácilmente para la realización de conexiones exotérmicas nVent ERICO Cadweld
- Las conexiones pueden inspeccionarse visualmente
- Se pueden usar las familias de molde LA y LE con terminales rectos o de compensación

Los moldes de grafito de nVent ERICO Cadweld están diseñados y fabricados para miles de estilos de conexiones y combinaciones de conductores.

## CM MOLDE

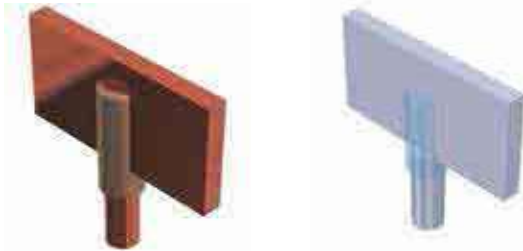

Global Réferece	Facilidad de uso	Diámetro del electrodo, nominal <Nom>	Tipo de electrodo	Tamaño del terminal/barra colectora	Clave en el cálculo del precio	Material de soldadura	Handle Clamp
CMC16EAJ	Difficult	5/8"	Cobre electrolítico	4 mm x 25 mm	C	115 or 115PLUSF20, Se venden por separado	L160 and B399P, Se venden por separado

## CP MOLDE

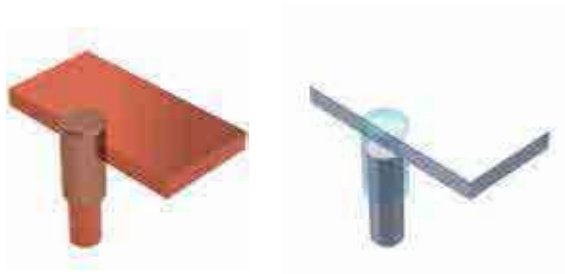

Global Réferece	Facilidad de uso	Diámetro del electrodo, nominal <Nom>	Tipo de electrodo	Tamaño del terminal/barra colectora	Clave en el cálculo del precio	Material de soldadura	Handle Clamp
CPC16EAJ	Fácil	5/8"	Cobre electrolítico	4 mm x 25 mm and wider	C	150 or 150PLUSF20, Se venden por separado	L160 and B399P, Se venden por separado

## BUSBAR TO BUSBAR

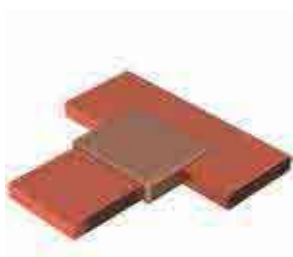

- Forma una conexión permanente y de baja resistencia
- Provee una unión molecular
- Las conexiones exotérmicas de nVent ERICO Cadweld tienen la misma capacidad nominal de corriente que el conductor
- Equipo de instalación portátil que no necesita fuente externa de energía
- Se puede capacitar a los instaladores fácilmente para la realización de conexiones exotérmicas nVent ERICO Cadweld
- Las conexiones pueden inspeccionarse visualmente

Los moldes de grafito de nVent ERICO Cadweld están diseñados y fabricados para miles de estilos de conexiones y combinaciones de conductores.

### XX-X-XX-XX-L-M-W

XX	Tipo de molde	
X	Clave en el cálculo del precio	
XX	Tamaño del terminal/ barra colectora 1	
XX	Tamaño del terminal/ barra colectora 2	
L*	Crisol dividido	La sección de crisol está dividida en moldes diseñados con abertura horizontal para mayor facilidad de limpieza
M*	Sólo molde	
W*	Placas de desgaste	Reduce la abrasión mecánica de los moldes en los puntos de entrada de los cables

\* Dejar en blanco si no existe

### TIPO DE MOLDE



BA



BB



BC



BD



BG



BH



BJ



BK



BM



BQ



BT



BV



DE



EA



EB



EC

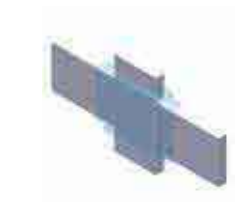

ED

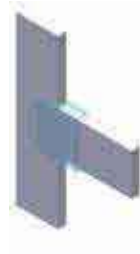

EE



EN



EP



ER



TW

## BA MOLDE



Global Réferece	Facilidad de uso	Clave en el cálculo del precio	Tamaño del terminal/barra colectora 1	Tamaño del terminal/barra colectora 2	Material de soldadura	Handle Clamp
BACEAL	Preferente	C	4 mm x 40 mm	4 mm x 40 mm	150 or 150PLUSF20, Se venden por separado	L160, Se venden por separado

## BB MOLDE



Global Réferece	Facilidad de uso	Clave en el cálculo del precio	Tamaño del terminal/barra colectora 1	Tamaño del terminal/barra colectora 2	Material de soldadura	Handle Clamp
BBREAM	Fácil	R	4 mm x 50 mm	4 mm x 50 mm	200 or 200PLUSF20, Se venden por separado	L160, Se venden por separado
BBCEAL	Fácil	C	4 mm x 40 mm	4 mm x 40 mm	150 or 150PLUSF20, Se venden por separado	L160, Se venden por separado
BBCCAJ	Fácil	C	3 mm x 25 mm	3 mm x 25 mm	90 or 90PLUSF20, Se venden por separado	L160, Se venden por separado
BBCPAJ	Fácil	C	6 mm x 25 mm	6 mm x 25 mm	115 or 115PLUSF20, Se venden por separado	L160, Se venden por separado

## BM MOLDE

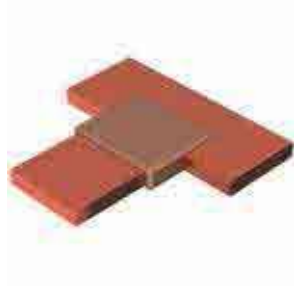

Global Référéce	Facilidad de uso	Clave en el cálculo del precio	Tamaño del terminal/barra colectora 1	Tamaño del terminal/barra colectora 2	Material de soldadura	Handle Clamp
BMCEAJEAJ	Fácil	C	4 mm x 25 mm	4 mm x 25 mm	90 or 90PLUSF20, Se venden por separado	L160, Se venden por separado
BMCFALFAL	Fácil	C	5 mm x 40 mm	5 mm x 40 mm	150 or 150PLUSF20, Se venden por separado	L160, Se venden por separado
BMDPAMPAM	Fácil	D	6 mm x 50 mm	6 mm x 50 mm	250 or 250PLUSF20, Se venden por separado	L159, Se venden por separado
BMCEALEAL	Fácil	C	4 mm x 40 mm	4 mm x 40 mm	150 or 150PLUSF20, Se venden por separado	L160, Se venden por separado
BMCCAJCAJ	Fácil	C	3 mm x 25 mm	3 mm x 25 mm	90 or 90PLUSF20, Se venden por separado	L160, Se venden por separado
BMDEAMEAM	Fácil	D	4 mm x 50 mm	4 mm x 50 mm	250 or 250PLUSF20, Se venden por separado	L159, Se venden por separado

## BK MOLDE



Global Référéce	Facilidad de uso	Clave en el cálculo del precio	Tamaño del terminal/barra colectora 1	Tamaño del terminal/barra colectora 2	Material de soldadura	Handle Clamp
BKEEALAL	Fácil	E	4 mm x 40 mm	4 mm x 40 mm	200 or 200PLUSF20, Se venden por separado	L160, Se venden por separado

## EB MOLDE



Global Référéce	Facilidad de uso	Clave en el cálculo del precio	Tamaño del terminal/barra colectora 1	Tamaño del terminal/barra colectora 2	Material de soldadura	Handle Clamp
EBCFALFAL	Más difícil	C	5 mm x 40 mm y más ancho	5 mm x 40 mm y más ancho	250 or 250PLUSF20, Se venden por separado	L160, Se venden por separado

# Herramientas, accesorios y metal de aporte nVent ERICO Cadweld

# nVent ERICO Cadweld Plus

Las conexiones Cadweld Plus ofrecen todas las ventajas de las conexiones Cadweld convencionales:

Capacidad de conducción de corriente igual o superior a la del conductor

- Soportan reiterada corriente de pérdida sin fallar durante la operación
- Unión molecular permanente que no se afloja ni se corroe, por lo que la conexión dura tanto como la instalación
- Unir cobre a cobre, cobre a acero o acero galvanizado, cobre a acero revestido de cobre, cobre a bronce/latón/ acero inoxidable, acero a acero, etc.
- No se requiere una fuente de energía o calor externa
- Las inspecciones de Control de Calidad son visuales y fáciles
- Se requiere mínima capacitación para la instalación
- Exceder los requerimientos de "IEEE Std. 837-2014 -Std. para las Conexiones permanentes calificadas utilizadas en la Puesta a tierra de la subestación".



El enlace molecular Cadweld durará lo mismo que la vida útil de los conductores.

## CADWELD PLUS

**La más avanzada conexión soldada que no se afloja, no se corroe ni aumenta en resistencia.**

nVent ERICO trabaja con dedicación para mejorar continuamente sus productos a fin de cubrir las necesidades de sus clientes y mantener el más alto nivel de satisfacción. La introducción de las conexiones eléctricas Cadweld en 1938 permitió que se reconociera rápidamente como la conexión definitiva para aplicaciones ferroviarias, catódicas, eléctricas y de puesta a tierra.

Continuando con la tradición de liderazgo técnico, el sistema Cadweld Plus fue desarrollado con el fin de simplificar el método de instalación de las conexiones eléctricas de soldadura aluminotérmica. Este sistema confiable ahora presenta un nuevo diseño del crisol de Cadweld Plus con el metal de aporte integrado que ha simplificado el proceso de instalación al eliminar el material de ignición.

La inviolabilidad de metal de aporte garantiza su seguridad consiste en un crisol de acero que contiene aleaciones de metal de aporte patentadas por Cadweld y una fuente de ignición. El crisol del metal de aporte está diseñado para usarse en todos los moldes Cadweld estándar, incluido Cadweld Multi. Una vez colocado en el molde Cadweld, el metal de aporte se enciende electrónicamente mediante una sencilla unidad de control operada por baterías que tiene un cable estándar de seis pies.

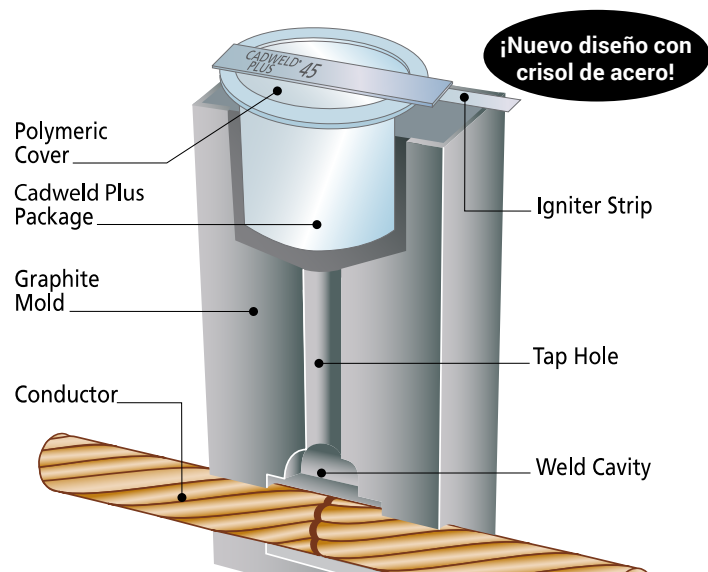

### CARACTERÍSTICAS

### Ventajas

Crisol integrado de metal de aporte

- Simplifica la capacitación y la configuración
- Ahorra mano de obra
- Simplifica la limpieza

Metal de aporte codificado por color

- Reduce el riesgo de aplicación errónea
- Verificación visual simple del tamaño correcto del metal de aporte

Unidad de control electrónico

- No se requiere material de ignición
- Fácil encendido

Cable de la unidad de control reemplazable de 1.8m o 4.6m

- Mayor flexibilidad en lugares de difícil acceso

# Cadweld Plus

- Consiste en un crisol con metal de aporte que es inviolable, desechable y resistente a la humedad. El metal de aporte, el disco y la fuente de ignición están incluidos en el crisol Cadweld Plus
- Larga vida útil
- Completa soldaduras a distancias hasta 6 pies/1.8 metros (hasta 15 pies/4.6 metros con cable opcional)
- Requiere una cantidad mínima de componentes, sin material de ignición, discos ni pistola de ignición
- El sistema es fácil de manipular, almacenar y transportar por aire, tierra o mar
- Reduce el tiempo de instalación en 20%
- Tiene contenedores de metal de aporte codificados por colores, por tamaño y tipo de aleación para una fácil identificación
- Tiene encendido electrónico con una batería CE/UL que alimenta una caja de controlador diseñada para 600 conexiones con un conjunto de 8 baterías AA estándar (incluidas), que no requieren baterías o cargadores especiales
- Diseñado para su uso en moldes estándar de Cadweld, incluido Cadweld Multi

## ¡La instalación es muy sencilla! 4 pasos simples para conexiones eléctricas soldadas permanentemente



**Crisol de metal de aporte autónomo**

La unidad de control Cadweld Plus inicia la reacción del crisol metálico. La unidad estándar incluye un cable de unidad de control de alta temperatura de 1.8 m (6 pies). El cable se conecta a la tira de ignición mediante un conector diseñado a medida.



1 Inserte el crisol Cadweld Plus en el molde (puede requerir el uso de una cubierta/deflector)



2 Mantenga presionado el botón de la unidad de control y espere la ignición



3 Sujete el conector de la unidad de control a la tira de ignición



4 Abra el molde y retire el recipiente de acero gastado; no se requieren métodos especiales para desecharlo

Después de instalar el conector de la unidad de control a la tira de ignición, se presiona el botón de encendido para iniciar una secuencia de carga y se mantiene presionado hasta la descarga. En unos pocos segundos, la unidad de control envía un voltaje predeterminado a la tira de ignición y se inicia la reacción.



## MATERIAL DE SOLDADURA NVENT ERICO CADWELD, F20

### CARACTERÍSTICAS

- La mezcla está compuesta principalmente de óxido de cobre y aluminio
- Se usa principalmente en aplicaciones de puesta a tierra y unión
- El material de soldadura está en la parte superior del tubo y el material de ignición está en la parte inferior del tubo
- Se empaquetan según su tamaño en tubos de plástico con tapas translúcidas
- Tubos empaquetados en cajas de plástico junto con discos de metal
- Cada conexión soldada utiliza un solo disco
- No es explosivo
- No está sujeto a ignición espontánea
- Consulte los detalles específicos de conexión de nVent ERICO Cadweld para determinar los requisitos de materiales de soldadura



N.º de pieza	N.º de artículo	Embalaje Estándar
115	163050	10 pc
15	163590	20 pc
150	163060	10 pc
200	163070	10 pc
25	163000	20 pc
250	163080	10 pc
32	163010	20 pc
45	163020	20 pc
500	163090	10 pc
65	163030	20 pc
90	163040	10 pc

## MATERIAL DE SOLDADURA NVENT ERICO CADWELD PLUS, F20

### CARACTERÍSTICAS

- La mezcla está compuesta principalmente de óxido de cobre y aluminio
- Se usa principalmente en aplicaciones de puesta a tierra y unión
- Paquete integrado de material de soldadura
- Codificación por color según el tamaño para facilitar la identificación
- Ignición electrónica
- No se requiere material de ignición
- No es explosivo
- No está sujeto a ignición espontánea
- Consulte los detalles específicos de conexión de nVent ERICO Cadweld para determinar los requisitos de materiales de soldadura



N.º de pieza	N.º de artículo	Anillo codificado por color	Certificaciones	Embalaje Estándar
115PLUSF20	165706	Naranja	cULus	10 pc
150PLUSF20	165707	Azul oscuro	cULus	10 pc

N.º de pieza	N.º de artículo	Anillo codificado por color	Certificaciones	Embalaje Estándar
15PLUSF20	165700	Negro	cULus	20 pc
200PLUSF20	165708	Amarillo	cULus	10 pc
250PLUSF20	165709	Violeta	cULus	10 pc
25PLUSF20	165701	Rojo	cULus	20 pc
300PLUSF20	165710	Verde claro	cULus	10 pc
32PLUSF20	165702	Blanco	cULus	20 pc
400PLUSF20	165711	Marrón		10 pc
45PLUSF20	165703	Azul claro	cULus	20 pc
500PLUSF20	165712	Marrón claro		10 pc
600PLUSF20	-	Blanco		10 pc
65PLUSF20	165704	Verde oscuro	cULus	20 pc
750PLUSF20	164996	Blanco		5 pc
90PLUSF20	165705	Gris	cULus	10 pc

## MATERIAL DE SOLDADURA NVENT ERICO CADWELD EXOLON, F20

### CARACTERÍSTICAS

- La mezcla está compuesta principalmente de óxido de cobre y aluminio
- Se usa principalmente en aplicaciones de puesta a tierra y unión
- Diseñado para aplicaciones en las que se necesita una baja emisión de humo
- Material de soldadura empaquetado en tubos sin material de ignición
- Tubos empaquetados con filtros y encendedores
- Ignición electrónica
- Cada soldadura utiliza un encendedor
- No está sujeto a ignición espontánea
- Consulte los detalles específicos de conexión de nVent ERICO Cadweld para determinar los requisitos de materiales de soldadura



N.º de pieza
XL115
XL15
XL25
XL32
XL45
XL90

## nVENT ERICO CADWELD ONE SHOT, DE CABLE A VARILLA DE PUESTA A TIERRA



Gamme des moules



GR (ONE SHOT)



GT (ONE SHOT)



NT (ONE SHOT)



NX (ONE SHOT)

### CARACTERÍSTICAS

- Molde de cerámica de un solo uso que elimina la necesidad de un molde de grafito y mordaza de mango/marco
- Produce una conexión permanente que no se aflojará ni corroerá
- Admite varillas de puesta a tierra recubiertas de cobre, roscadas y recubiertas de cobre, galvanizadas de tamaño completo y de acero inoxidable
- Cumple con NEC®



N.º de pieza	N.º de artículo	Tipo de molde	Diámetro del electrodo, nominal	Diámetro del electrode, medido	Conexión, rígida	Conexión, trenzada
<b>Tipo de material de soldadura: nVent ERICO Cadweld Plus</b>						
GR1141GPLUS	165750	GR (ONE SHOT)	1/2"	11,2 – 12,9 mm	10 mm <sup>2</sup>	10 mm <sup>2</sup>
GR1141LPLUS	165751	GR (ONE SHOT)	1/2"	11,2 – 12,9 mm		16 mm <sup>2</sup>
GR1141VPLUS	165752	GR (ONE SHOT)	1/2"	11,2 – 12,9 mm	50 mm <sup>2</sup>	25 mm <sup>2</sup> , 35 mm <sup>2</sup>
GR1161GPLUS	165753	GR (ONE SHOT)	5/8"	14,1 – 16,1 mm	10 mm <sup>2</sup>	10 mm <sup>2</sup>
GR1161LPLUS	165754	GR (ONE SHOT)	5/8"	14,1 – 16,1 mm		16 mm <sup>2</sup>
GR1161VPLUS	165755	GR (ONE SHOT)	5/8"	14,1 – 16,1 mm	50 mm <sup>2</sup>	25 mm <sup>2</sup> , 35 mm <sup>2</sup>
GR1162CPLUS	165756	GR (ONE SHOT)	5/8"	14,1 – 16,1 mm		50 mm <sup>2</sup>
GR1162GPLUS	165757	GR (ONE SHOT)	5/8"	14,1 – 16,1 mm	70 mm <sup>2</sup>	70 mm <sup>2</sup>
GR1162QPLUS	165758	GR (ONE SHOT)	5/8"	14,1 – 16,1 mm		95 mm <sup>2</sup>
GR1181GPLUS	165759	GR (ONE SHOT)	3/4"	17,1 – 19,4 mm	10 mm <sup>2</sup>	10 mm <sup>2</sup>
GR1181LPLUS	165760	GR (ONE SHOT)	3/4"	17,1 – 19,4 mm		16 mm <sup>2</sup>
GR1181VPLUS	165761	GR (ONE SHOT)	3/4"	17,1 – 19,4 mm	50 mm <sup>2</sup>	25 mm <sup>2</sup> , 35 mm <sup>2</sup>
GR1182CPLUS	165762	GR (ONE SHOT)	3/4"	17,1 – 19,4 mm		50 mm <sup>2</sup>
GR1182GPLUS	165763	GR (ONE SHOT)	3/4"	17,1 – 19,4 mm	70 mm <sup>2</sup>	70 mm <sup>2</sup>
GR1182QPLUS	165764	GR (ONE SHOT)	3/4"	17,1 – 19,4 mm		95 mm <sup>2</sup>
GT1141GPLUS	165765	GT (ONE SHOT)	1/2"	11,2 – 12,9 mm	10 mm <sup>2</sup>	10 mm <sup>2</sup>
GT1141LPLUS	165766	GT (ONE SHOT)	1/2"	11,2 – 12,9 mm		16 mm <sup>2</sup>
GT1141VPLUS	165767	GT (ONE SHOT)	1/2"	11,2 – 12,9 mm	50 mm <sup>2</sup>	25 mm <sup>2</sup> , 35 mm <sup>2</sup>
GT1142GPLUS	-	GT (ONE SHOT)	1/2"	11,2 – 12,9 mm	70 mm <sup>2</sup>	70 mm <sup>2</sup>
GT1161GPLUS	165768	GT (ONE SHOT)	5/8"	14,1 – 16,1 mm	10 mm <sup>2</sup>	10 mm <sup>2</sup>
GT1161LPLUS	165769	GT (ONE SHOT)	5/8"	14,1 – 16,1 mm		16 mm <sup>2</sup>
GT1161VPLUS	165770	GT (ONE SHOT)	5/8"	14,1 – 16,1 mm	50 mm <sup>2</sup>	25 mm <sup>2</sup> , 35 mm <sup>2</sup>
GT1162CPLUS	165771	GT (ONE SHOT)	5/8"	14,1 – 16,1 mm		50 mm <sup>2</sup>

N.º de pieza	N.º de artículo	Tipo de molde	Diámetro del electrodo, nominal	Diámetro del electrodo, medido	Conexión, rígida	Conexión, trenzada
GT1162GPLUS	165772	GT (ONE SHOT)	5/8"	14,1 – 16,1 mm	70 mm <sup>2</sup>	70 mm <sup>2</sup>
GT1181GPLUS	165773	GT (ONE SHOT)	3/4"	17,1 – 19,4 mm	10 mm <sup>2</sup>	10 mm <sup>2</sup>
GT1181LPLUS	165774	GT (ONE SHOT)	3/4"	17,1 – 19,4 mm		16 mm <sup>2</sup>
GT1181VPLUS	165775	GT (ONE SHOT)	3/4"	17,1 – 19,4 mm	50 mm <sup>2</sup>	25 mm <sup>2</sup> , 35 mm <sup>2</sup>
GT1182CPLUS	165776	GT (ONE SHOT)	3/4"	17,1 – 19,4 mm		50 mm <sup>2</sup>
GT1182GPLUS	–	GT (ONE SHOT)	3/4"	17,1 – 19,4 mm	70 mm <sup>2</sup>	70 mm <sup>2</sup>
NT1141GPLUS	165777	NT (ONE SHOT)	1/2"	11,2 – 12,9 mm	10 mm <sup>2</sup>	10 mm <sup>2</sup>
NT1141LPLUS	165778	NT (ONE SHOT)	1/2"	11,2 – 12,9 mm		16 mm <sup>2</sup>
NT1141VPLUS	165779	NT (ONE SHOT)	1/2"	11,2 – 12,9 mm	50 mm <sup>2</sup>	25 mm <sup>2</sup> , 35 mm <sup>2</sup>
NT1161G1TPLUS	–	NT (ONE SHOT)	5/8"	14,1 – 16,1 mm		10 mm <sup>2</sup>
NT1161GPLUS	165780	NT (ONE SHOT)	5/8"	14,1 – 16,1 mm	10 mm <sup>2</sup>	10 mm <sup>2</sup>
NT1161LPLUS	165781	NT (ONE SHOT)	5/8"	14,1 – 16,1 mm		16 mm <sup>2</sup>
NT1161VPLUS	165782	NT (ONE SHOT)	5/8"	14,1 – 16,1 mm	50 mm <sup>2</sup>	25 mm <sup>2</sup> , 35 mm <sup>2</sup>
NT1181GPLUS	165783	NT (ONE SHOT)	3/4"	17,1 – 19,4 mm	10 mm <sup>2</sup>	10 mm <sup>2</sup>
NT1181LPLUS	165784	NT (ONE SHOT)	3/4"	17,1 – 19,4 mm		16 mm <sup>2</sup>
NT1181VPLUS	165785	NT (ONE SHOT)	3/4"	17,1 – 19,4 mm	50 mm <sup>2</sup>	25 mm <sup>2</sup> , 35 mm <sup>2</sup>
NX1141GPLUS	165786	NX (ONE SHOT)	1/2"	11,2 – 12,9 mm	10 mm <sup>2</sup>	10 mm <sup>2</sup>
NX1141LPLUS	165787	NX (ONE SHOT)	1/2"	11,2 – 12,9 mm		16 mm <sup>2</sup>
NX1161G1TPLUS	–	NX (ONE SHOT)	5/8"	14,1 – 16,1 mm		10 mm <sup>2</sup>
NX1161GPLUS	165788	NX (ONE SHOT)	5/8"	14,1 – 16,1 mm	10 mm <sup>2</sup>	10 mm <sup>2</sup>
NX1161LPLUS	165789	NX (ONE SHOT)	5/8"	14,1 – 16,1 mm		16 mm <sup>2</sup>
NX1161VPLUS	165790	NX (ONE SHOT)	5/8"	14,1 – 16,1 mm	50 mm <sup>2</sup>	25 mm <sup>2</sup> , 35 mm <sup>2</sup>
NX1181GPLUS	165791	NX (ONE SHOT)	3/4"	17,1 – 19,4 mm	10 mm <sup>2</sup>	10 mm <sup>2</sup>
NX1181LPLUS	165792	NX (ONE SHOT)	3/4"	17,1 – 19,4 mm		16 mm <sup>2</sup>
NX1181VPLUS	165793	NX (ONE SHOT)	3/4"	17,1 – 19,4 mm	50 mm <sup>2</sup>	25 mm <sup>2</sup> , 35 mm <sup>2</sup>
<b>Tipo de material de soldadura: Tradicional</b>						
GR1141G	–	GR (ONE SHOT)	1/2"	11,2 – 12,9 mm	10 mm <sup>2</sup>	10 mm <sup>2</sup>
GR1141L	–	GR (ONE SHOT)	1/2"	11,2 – 12,9 mm		16 mm <sup>2</sup>
GR1141V	–	GR (ONE SHOT)	1/2"	11,2 – 12,9 mm	50 mm <sup>2</sup>	25 mm <sup>2</sup> , 35 mm <sup>2</sup>
GR1161G	–	GR (ONE SHOT)	5/8"	14,1 – 16,1 mm	10 mm <sup>2</sup>	10 mm <sup>2</sup>
GR1161GF	–	GR (ONE SHOT)	5/8"	14,1 – 16,1 mm	10 mm <sup>2</sup>	10 mm <sup>2</sup>
GR1161L	–	GR (ONE SHOT)	5/8"	14,1 – 16,1 mm		16 mm <sup>2</sup>
GR1161V	–	GR (ONE SHOT)	5/8"	14,1 – 16,1 mm	50 mm <sup>2</sup>	25 mm <sup>2</sup> , 35 mm <sup>2</sup>
GR1162C	–	GR (ONE SHOT)	5/8"	14,1 – 16,1 mm		50 mm <sup>2</sup>
GR1162G	–	GR (ONE SHOT)	5/8"	14,1 – 16,1 mm	70 mm <sup>2</sup>	70 mm <sup>2</sup>
GR1162Q	–	GR (ONE SHOT)	5/8"	14,1 – 16,1 mm		95 mm <sup>2</sup>
GR1181G	–	GR (ONE SHOT)	3/4"	17,1 – 19,4 mm	10 mm <sup>2</sup>	10 mm <sup>2</sup>
GR1181L	–	GR (ONE SHOT)	3/4"	17,1 – 19,4 mm		16 mm <sup>2</sup>
GR1181V	–	GR (ONE SHOT)	3/4"	17,1 – 19,4 mm	50 mm <sup>2</sup>	25 mm <sup>2</sup> , 35 mm <sup>2</sup>
GR1182C	–	GR (ONE SHOT)	3/4"	17,1 – 19,4 mm		50 mm <sup>2</sup>
GR1182G	–	GR (ONE SHOT)	3/4"	17,1 – 19,4 mm	70 mm <sup>2</sup>	70 mm <sup>2</sup>
GR1182Q	–	GR (ONE SHOT)	3/4"	17,1 – 19,4 mm		95 mm <sup>2</sup>
GT1141G	–	GT (ONE SHOT)	1/2"	11,2 – 12,9 mm	10 mm <sup>2</sup>	10 mm <sup>2</sup>
GT1141L	–	GT (ONE SHOT)	1/2"	11,2 – 12,9 mm		16 mm <sup>2</sup>
GT1141V	–	GT (ONE SHOT)	1/2"	11,2 – 12,9 mm	50 mm <sup>2</sup>	25 mm <sup>2</sup> , 35 mm <sup>2</sup>
GT1161G	–	GT (ONE SHOT)	5/8"	14,1 – 16,1 mm	10 mm <sup>2</sup>	10 mm <sup>2</sup>
GT1161L	–	GT (ONE SHOT)	5/8"	14,1 – 16,1 mm		16 mm <sup>2</sup>
GT1161LF	–	GT (ONE SHOT)	5/8"	14,1 – 16,1 mm		16 mm <sup>2</sup>
GT1161V	–	GT (ONE SHOT)	5/8"	14,1 – 16,1 mm	50 mm <sup>2</sup>	25 mm <sup>2</sup> , 35 mm <sup>2</sup>
GT1161VF	–	GT (ONE SHOT)	5/8"	15,6 – 16,1 mm	50 mm <sup>2</sup>	25 mm <sup>2</sup> , 35 mm <sup>2</sup>
GT1162C	–	GT (ONE SHOT)	5/8"	14,1 – 16,1 mm		50 mm <sup>2</sup>
GT1162G	–	GT (ONE SHOT)	5/8"	14,1 – 16,1 mm	70 mm <sup>2</sup>	70 mm <sup>2</sup>
GT1181G	–	GT (ONE SHOT)	3/4"	17,1 – 19,4 mm	10 mm <sup>2</sup>	10 mm <sup>2</sup>
GT1181L	–	GT (ONE SHOT)	3/4"	17,1 – 19,4 mm		16 mm <sup>2</sup>
GT1181V	–	GT (ONE SHOT)	3/4"	17,1 – 19,4 mm	50 mm <sup>2</sup>	25 mm <sup>2</sup> , 35 mm <sup>2</sup>

N.º de pieza	N.º de artículo	Tipo de molde	Diámetro del electrodo, nominal	Diámetro del electrodo, medido	Conexión, rígida	Conexión, trenzada
GT1182C	-	GT (ONE SHOT)	3/4"	17,1 – 19,4 mm		50 mm <sup>2</sup>
GT1182G	-	GT (ONE SHOT)	3/4"	17,1 – 19,4 mm	70 mm <sup>2</sup>	70 mm <sup>2</sup>
NT1141G	-	NT (ONE SHOT)	1/2"	11,2 – 12,9 mm	10 mm <sup>2</sup>	10 mm <sup>2</sup>
NT1141L	-	NT (ONE SHOT)	1/2"	11,2 – 12,9 mm		16 mm <sup>2</sup>
NT1141V	-	NT (ONE SHOT)	1/2"	11,2 – 12,9 mm	50 mm <sup>2</sup>	25 mm <sup>2</sup> , 35 mm <sup>2</sup>
NT1161G	-	NT (ONE SHOT)	5/8"	14,1 – 16,1 mm	10 mm <sup>2</sup>	10 mm <sup>2</sup>
NT1161L	-	NT (ONE SHOT)	5/8"	14,1 – 16,1 mm		16 mm <sup>2</sup>
NT1161V	-	NT (ONE SHOT)	5/8"	14,1 – 16,1 mm	50 mm <sup>2</sup>	25 mm <sup>2</sup> , 35 mm <sup>2</sup>
NT1181G	-	NT (ONE SHOT)	3/4"	17,1 – 19,4 mm	10 mm <sup>2</sup>	10 mm <sup>2</sup>
NT1181L	-	NT (ONE SHOT)	3/4"	17,1 – 19,4 mm		16 mm <sup>2</sup>
NT1181V	-	NT (ONE SHOT)	3/4"	17,1 – 19,4 mm	50 mm <sup>2</sup>	25 mm <sup>2</sup> , 35 mm <sup>2</sup>
NX1141G	-	NX (ONE SHOT)	1/2"	11,2 – 12,9 mm	10 mm <sup>2</sup>	10 mm <sup>2</sup>
NX1141L	-	NX (ONE SHOT)	1/2"	11,2 – 12,9 mm		16 mm <sup>2</sup>
NX1161G	-	NX (ONE SHOT)	5/8"	14,1 – 16,1 mm	10 mm <sup>2</sup>	10 mm <sup>2</sup>
NX1161G1T	-	NX (ONE SHOT)	5/8"	14,1 – 16,1 mm		10 mm <sup>2</sup>
NX1161L	-	NX (ONE SHOT)	5/8"	14,1 – 16,1 mm		16 mm <sup>2</sup>
NX1161V	-	NX (ONE SHOT)	5/8"	14,1 – 16,1 mm	50 mm <sup>2</sup>	25 mm <sup>2</sup> , 35 mm <sup>2</sup>
NX1181G	-	NX (ONE SHOT)	3/4"	17,1 – 19,4 mm	10 mm <sup>2</sup>	10 mm <sup>2</sup>
NX1181L	-	NX (ONE SHOT)	3/4"	17,1 – 19,4 mm		16 mm <sup>2</sup>
NX1181V	-	NX (ONE SHOT)	3/4"	17,1 – 19,4 mm	50 mm <sup>2</sup>	25 mm <sup>2</sup> , 35 mm <sup>2</sup>

Se puede requerir un espacio entre los conductores. Vea la etiqueta del molde para obtener más información.

# nVent ERICO Cadweld One Shot



## CONEXIONES ALUMINOTÉRMICAS PERMANENTES SIN EL MOLDE

Cadweld One Shot produce una conexión aluminotérmica permanente a una pica de puesta a tierra que no se aflojará, corroerá ni aumentará la resistencia durante la vida útil de la instalación. El conveniente paquete de un solo uso establece la conexión a la pica de puesta a tierra sin un molde o material de ignición.

Gracias a la Unidad de Control electrónico Cadweld One Shot, las soldaduras ahora se pueden completar hasta 6 pies (1,8 m) de distancia, lo que aumenta la flexibilidad de la soldadura en áreas de difícil acceso. El cuerpo cerámico refractario en el Cadweld One Shot es más duradero que la cerámica convencional y es resistente a la rotura.

## ¡LA INSTALACIÓN ES MUY SENCILLA!



1. Después de preparar el cable y la pica de puesta a tierra, coloque el Cadweld One Shot y conecte el cable a la unidad de control.



2. Encienda el Cadweld One Shot con la Unidad de Control electrónica Cadweld Plus.



3. Después de un minuto, rompa el crisol de cerámica. También se puede dejar en su lugar, si lo desea.

## CARACTERÍSTICAS

- Encendido electrónico fácil de usar. No se necesita material de ignición
- Cuerpo exterior de cerámica desechable extremadamente duradero que elimina el molde y el marco de grafito
- Produce una conexión permanente que no se aflojará ni corroerá
- Admite picas cobreadas de puesta a tierra (roscadas y con punta), picas de acero galvanizado y picas de acero inoxidable
- Cumple con NEC®
- Certificación cULus®

# nVent ERICO Cadweld Multi



## CADWELD MULTI

**El sistema completo de soldadura para mejorar la eficiencia del sistema de puesta a tierra, la fiabilidad y la facilidad de instalación.**

Cadweld Multi simplifica el proceso de soldadura aluminotérmica. Autoriza más de 30 tipos distintos de conexión con solo un molde universal, que ahora le permite hacer conexiones a pica.

El metal de aporte se vende por separado.



## CONEXIONES CON SOLDADURA ALUMINOTÉRMICA

Las conexiones efectuadas con soldadura aluminotérmica son inmunes a la corrosión y a los fallos mecánicos debidos a los cambios medioambientales. Están reconocidas por su durabilidad y longevidad.

### CADWELD MULTI OFRECE AL USUARIO MUCHAS VENTAJAS:

- Realiza soldaduras a picas de puesta a tierra
- La versatilidad del molde ofrece una cuantiosa variedad de conexiones
- El sistema de compresión compacto facilita el posicionamiento de los conductores
- Guía de instrucciones intuitiva en varios idiomas
- Un kit de poco peso para transporte cómodo
- Haga sus soldaduras en un tiempo récord
- Video disponible en [nVent.com/ERICO](http://nVent.com/ERICO)



## CONEXIÓN CADWELD

El proceso de soldadura aluminotérmica Cadweld funde los conductores formando una unión molecular con una capacidad de conductibilidad idéntica a la del conductor. Los sistemas de puesta a tierra que utilizan este tipo de conexión funcionan como un conductor continuo con menor resistencia eléctrica.

### CUMPLIMIENTO CON LAS NORMAS

**Cadweld Multi cumple los requerimientos de:**

- BS 6651
- BS 7430
- NFC 15-100
- IEEE® 837-2014
- IEEE 80-2000
- IEC 1025-1 (ENV 61024-1)

# nVent ERICO Cadweld Multi

## 4 PASOS FÁCILES PARA SOLDAR PERMANENTEMENTE CONEXIONES ELÉCTRICAS MÚLTIPLES

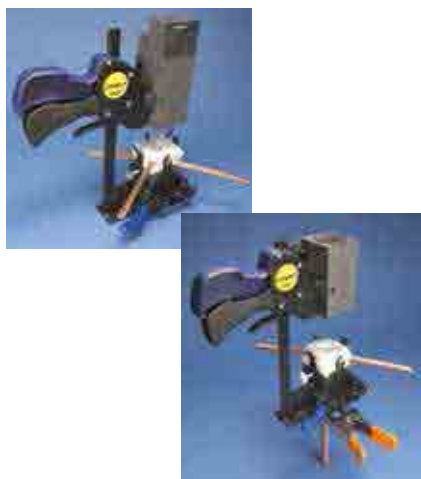

**Paso 1:** Instalar las empaquetaduras y los conductores a soldar en el molde.



**Paso 2:** Añadir el metal de aporte Cadweld Plus



**Paso 3:** Cerrar la tapa y conectar la Unidad de Control de Cadweld Plus



**Paso 4:** Accionar el botón de contacto y mantenerlo presionado. Abrir el molde después 10 segundos.

### ¿CÓMO FUNCIONA?

Cadweld Multi reúne un molde versátil y una gama de juntas (empaquetaduras) que permiten numerosas combinaciones de conexiones que se pueden conseguir sin la necesidad de cambiar el molde para cada tipo de conexión.



El proceso es similar al Cadweld clásico con una diferencia notable...

no es necesario cambiar el molde para diferentes tipos de conexión.

Todo el proceso se completa en aproximadamente un minuto. La página 31 detalla el número de juntas requeridas para cada soldadura.

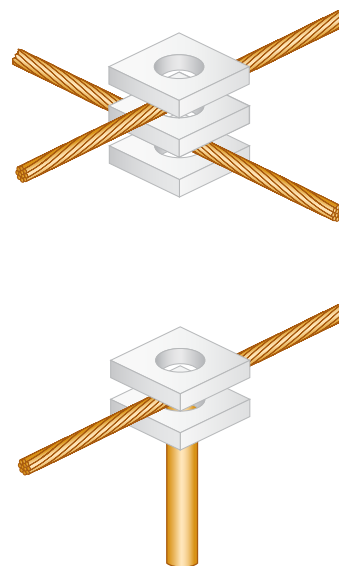



# nVent ERICO Cadweld Multi

## CADWELD MULTI OFRECE TODAS LAS VENTAJAS DE LAS CONEXIONES CADWELD:

- Capacidad de conducción de corriente igual o superior a la del conductor
- Una unión molecular permanente y resistente a la corrosión y al desgaste
- Funciona con el metal de aporte tradicional Cadweld
- Funciona con metal de aporte Cadweld Plus
- Resistirá repetidas corrientes de falta
- No se necesita energía o calor externo
- Válido para picas de puesta a tierra
- Inspección visual posible
- Requiere una mínima formación



# nVent ERICO Cadweld Multi

## CADWELD MULTI, POSIBILIDADES DE CONEXIÓN

SS	SC	PA	TA	XA	GG	GJ	TD	TE	TF
<ul style="list-style-type: none"> <li>Conductores concéntricos de cobre hasta 25 mm<sup>2</sup> (6.6 mm de diámetro) o n° 3 AWG (0.26" de diámetro)</li> </ul>									
GF	GW	XB	PP	PK	GE	PG			
<ul style="list-style-type: none"> <li>Conductores concéntricos de cobre hasta 50 mm<sup>2</sup> (9.3 mm de diámetro) o 1/0 AWG (0.37" de diámetro)</li> </ul>									
<b>Cable de cobre/sólido a varilla corrugada</b>					<b>Fleje de cobre a fleje de cobre</b>				
RG	RH	RK	RF	RD	BB	CG	BG	EB	
<ul style="list-style-type: none"> <li>Conductores concéntricos de cobre hasta 50 mm<sup>2</sup> (9.3 mm de diámetro) o 1/0 AWG (0.37" de diámetro)</li> <li>Tamaños de fleje de cobre o acero hasta 30 x 3,5 mm (1.2" x 0.14")</li> <li>Tamaños de corrugado hasta 10 mm (#3)</li> </ul>					<ul style="list-style-type: none"> <li>BB y CG: Tamaños de fleje de cobre hasta 30 x 3,5 mm (1.2" x 0.14")</li> <li>BG y EB: Tamaños de fleje de cobre hasta 30 x 3,0 mm (1.2" x 0.12")</li> </ul>				
<b>Cable de cobre/sólido a terminal/fleje de cobre o de acero</b>								<b>Fleje de acero galvanizado a fleje de acero galvanizado</b>	
HA	HC	HS	HT	GL	LA	LJ	LE	BB	CG
<ul style="list-style-type: none"> <li>Conductores concéntricos de cobre hasta 50 mm<sup>2</sup> (9.3 mm de diámetro) o 1/0 AWG (0.37" de diámetro)</li> <li>Tamaños de fleje/terminal de cobre o acero hasta 30 x 3,5 mm (1.2" x 0.14")</li> </ul>								<ul style="list-style-type: none"> <li>Tamaños de fleje de acero galvanizado hasta 30 x 3,5 mm (1.2" x 0.14")</li> </ul>	
<b>Conexiones de picas de puesta a tierra</b>									
TG	GT	CN	CP	GR	GT	CN	CP	GR	
<ul style="list-style-type: none"> <li>Conductores concéntricos de cobre hasta 10 mm<sup>2</sup> (4.2 mm de diámetro) o n° 6 AWG (0.18" de diámetro)</li> <li>Tamaños de fleje de cobre hasta 30 x 2,0 mm (1.2" x 0.08")</li> </ul>					<ul style="list-style-type: none"> <li>Tamaños de conductores concéntricos de cobre de más de 10 mm<sup>2</sup> (4.2 mm de diámetro) o n° 6 AWG (0.18" de diámetro)</li> <li>Tamaños de fleje de cobre de 30 x (2,5 - 3,0 mm) o 1.2" x (0.10" - 0.12")</li> <li>Fleje de acero de 30 x (0,5 - 3,5 mm) o 1.2" x (0.02" - 0.14")</li> </ul>				

Artículos disponibles de Cadweld Multi				
N.º de pieza	N.º de artículo	Description		Weight (kg)
KITCDMV01	167782	Cadweld Multi Kit	1	25.000
The Cadweld Multi kit (KITCDMV01) contains the following list of items:				
FMCDMV01	120883	Handle Clamp	1	1.800
CDMV01H	240399	Mold for H welds	1	1.200
CDMV0112	240398	Mold for welds on 1/2 rods	1	1.200
CDMV0158	240397	Mold for welds on 5/8 rods	1	1.200
CDMV0134	240396	Mold for welds on 3/4 rods*	1	1.200
SCDM01	120886	Set of 33 batting/gaskets	2	0.200
B399P	162070	SKK1 clamp	1	0.500
TSCSTP	197295	Toolset	1	2.000
B136B	182030	Slag Removal Spade	1	0.144
		Language free instruction sheet	1	
Los siguientes artículos se pueden usar con el kit Cadweld Multi (KITCDMV01). Se venden por separado.				
T320	165000	Flint Ignitor T320	1	0.090
90	163040	10	10	0.090
115	163050	10	10	0.115
PLUSCU	165745	Control Unit	1	1.088
PLUS#90F20	165705	Cadweld Plus welding material	10	0.158

El símbolo indica el número de empaquetaduras necesarias para cada soldadura

Precisa 2 empaquetaduras por soldadura

Precisa 3 empaquetaduras por soldadura

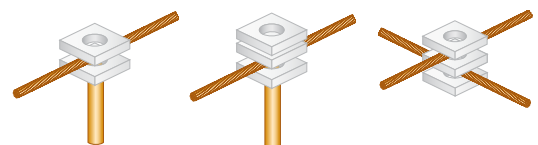

### NOTAS

- Para las conexiones con picas de 3/4" es necesario usar metal de aporte n° 115/115PLUSF20 (se vende por separado).
- Para todos los demás tipos de conexión, use n° 90 o 90PLUSF20.
- Para conexiones con material galvanizado, retire el galvanizado antes de soldar, para una mejor conexión

## nVENT ERICO CADWELD ONE SHOT, DE CABLE A CABLE

### CARACTERÍSTICAS

- Molde de cerámica de un solo uso que elimina la necesidad de un molde de grafito y mordaza de mango/marco
- Produce una conexión permanente que no se aflojará ni corroerá
- Cumple con NEC®

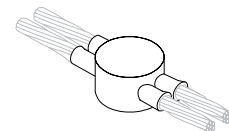

N.º de pieza	Tipo de molde	Conexión, rígida	Conexión, trenzada
<b>Tipo de material de soldadura: nVent ERICO Cadweld Plus</b>			
PG11LPLUS	PG (ONE SHOT)		16 mm <sup>2</sup>
<b>Tipo de material de soldadura: Tradicional</b>			
PG11L	PG (ONE SHOT)		16 mm <sup>2</sup>
PG11V	PG (ONE SHOT)	50 mm <sup>2</sup>	25 mm <sup>2</sup> , 35 mm <sup>2</sup>

## TERMINAL DE 1 ORIFICIO

### CARACTERÍSTICAS

- Brinda una superficie de atornillado eficiente para aplicaciones de puesta a tierra y de potencia
- Cobre de grado electrolítico
- Para uso con conexiones tipo LA nVent ERICO Cadweld únicamente

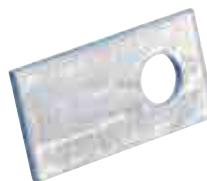

Material: Cobre  
Acabado: Estañado  
Tipo: Sin NEMA®

N.º de pieza	N.º de artículo	Longitud	Ancho	Espesor	A	Tamaño del orificio	Tamaño del conducto equivalente
KA102	183010	49,987 mm	24,994 mm	2,01 mm	12 mm	8,50 mm	50 mm <sup>2</sup>
KA103	183020	49,987 mm	24,994 mm	3,00 mm	12 mm	8,50 mm	75 mm <sup>2</sup>
KA115	183140	94,996 mm	49,987 mm	5,99 mm	25 mm	10,49 mm	300 mm <sup>2</sup>

Para los tamaños que no se encuentren en la lista, contáctenos.

## TERMINAL DE 1 ORIFICIO CON COMPENSACIÓN

### CARACTERÍSTICAS

- Brinda una superficie de atornillado eficiente para aplicaciones de puesta a tierra y de potencia
- Cobre de grado electrolítico
- Para uso con conexiones tipo LA nVent ERICO Cadweld únicamente

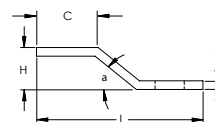

N.º de pieza	N.º de artículo	H	L	W	T	A	B	C	HS	a
Material: Acero inoxidable 304 (EN 1.4301) – Tipo: Sin NEMA®										
B305SS	–	20,07	91,440	29,972	5,08	15,0	33,8	39,9	17,00	45
Material: Cobre – Acabado: Estañado Tipo – NEMA®:										
B101CEOL	–	15,88	63,500	25,400	3,18	12,7	25,4	22,2	11,11	45
B101DEOL	–	17,53	68,326	25,400	4,76	14,3	28,6	22,2	14,29	45
B101EEOL	–	19,05	76,200	25,400	6,35	15,9	32,5	26,9	14,29	45
Material: Cobre – Acabado: Estañado Tipo – Sin NEMA®:										
B305TC	–	20,07	91,440	29,972	5,08	15,0	33,8	39,9	17,00	45
KOF103	183200	13,00	54,999	24,994	3,00	10,0	20,0	25,0	8,50	45

Para los tamaños que no se encuentren en la lista, contáctenos.

## TERMINAL DE 2 ORIFICIOS CON COMPENSACIÓN

### CARACTERÍSTICAS

- Brinda una superficie de atornillado eficiente para aplicaciones de puesta a tierra y de potencia
- Cobre de grado electrolítico
- Para uso con conexiones tipo LA nVent ERICO Cadweld únicamente

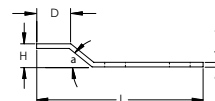

Material: Cobre  
Acabado: Estañado  
Tipo: NEMA®

N.º de pieza	H	L	W	T	A	B	C	D	HS
B102CEOL	15,88	114,300	25,400	3,18	15,9	44,5	76,2	22,2	14,29
B102EEOL	19,05	120,650	25,400	6,35	15,9	44,5	76,2	26,9	14,29

Para los tamaños que no se encuentren en la lista, contáctenos.

## TERMINAL DE 1 ORIFICIO, ESTILO GL

### CARACTERÍSTICAS

- Brinda una superficie de atornillado eficiente para aplicaciones de puesta a tierra y de potencia
- Cobre de grado electrolítico
- Para uso con conexiones tipo GL nVent ERICO Cadweld únicamente

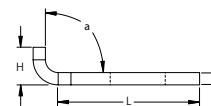

Material: Cobre  
Acabado: Estañado  
Tipo: NEMA®

N.º de pieza	N.º de artículo	Altura	Longitud	Ancho	Espesor	A	Tamaño del orificio	Ángulo	Tamaño del conducto equivalente
B121CE	183650	11,18 mm	36,576 mm	25,400 mm	3,18 mm	15,9 mm	14,29 mm	90°	81 mm <sup>2</sup>
B121DE		11,18 mm	37,338 mm	25,400 mm	4,76 mm	15,9 mm	14,29 mm	105°	121 mm <sup>2</sup>

Para los tamaños que no se encuentren en la lista, contáctenos.

## TERMINAL DE 2 ORIFICIOS, ESTILO GL

### CARACTERÍSTICAS

- Brinda una superficie de atornillado eficiente para aplicaciones de puesta a tierra y de potencia
- Cobre de grado electrolítico
- Para uso con conexiones tipo GL nVent ERICO Cadweld únicamente

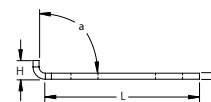

Material: Cobre  
Acabado: Estañado  
Tipo: NEMA®

N.º de pieza	N.º de artículo	H	L	W	T	A	B	HS	a	Tamaño del conducto equivalente
B122CE	183660	11,18	81,026	25,400	3,18	15,9	44,5	14,29	90	81
B122DE		11,18	82,550	25,400	4,76	15,9	44,5	14,29	90	121

Para los tamaños que no se encuentren en la lista, contáctenos.

## MORDAZA DE MANGO PARA MOLDES DE DIVISIÓN VERTICAL DE TRES PIEZAS

### CARACTERÍSTICAS

- Abre el molde en dos direcciones
- Provee más conveniencia y simplifica más el proceso de instalación



N.º de pieza	Clave en el cálculo del precio
L163	3
L164	4

## MORDAZA DE MANGO, MAGNÉTICA

### CARACTERÍSTICAS

- Diseñado para sujetar con seguridad un molde nVent ERICO Cadweld a una superficie de acero vertical plana o ligeramente curva
- Se usa en moldes divididos verticalmente



N.º de pieza	N.º de artículo	Clave en el cálculo del precio
B159M	161631	D, F
B396	161632	C, R

## MORDAZA DE MANGO CON SOPORTE DE CADENA

### CARACTERÍSTICAS

- Sujeta firmemente el molde de nVent ERICO Cadweld a una tubería
- Consulte los requisitos de molde nVent ERICO Cadweld específicos



N.º de pieza	N.º de artículo	Clave en el cálculo del precio	Tipo de conexión
<b>Orientación del tubo: Horizontal</b>			
B160H		C, R	HA, HC, HS, HT
<b>Orientación del tubo: Vertical</b>			
B159V		D, F	VS, VF, VB, VV
B160V		C, R	VS, VF, VB, VV
L160VG	161660	C, R	VG

## CADENA DE MORDAZA DE MANGO

### CARACTERÍSTICAS

- Accesorio de la mordaza de mango que se usa en mordazas específicas para sujetar firmemente el molde de nVent ERICO Cadweld a un tubo
- Consulte los requisitos de molde nVent ERICO Cadweld específicos



N.º de pieza	Tipo de molde	Mango de sujeción	Longitud de la cadena	Orientación del tubo	Diámetro del tubo
B158	HA, HC, HS, HT, VB	B159V, B160V, B159VT, B160VT, B159H y B160H	508 mm	Horizontal, Vertical	4" – 10"

## ENSAMBLAJE MAGNÉTICO

### CARACTERÍSTICAS

- El poderoso imán de soldadura coloca el molde con seguridad durante el proceso de conexión a una superficie plana de acero o tubería de acero
- Ayuda con la estabilidad del molde para reducir la posibilidad de fuga del material de soldadura
- Se acopla rápida y fácilmente para sujetar moldes tipo Price Key "A" (nuevo o de reajuste)
- Ensamblaje ajustable
- Ideal cuando se usa con nVent ERICO Cadweld Plus para permitir el uso de una extensión completa del conector de unidad de control



N.º de pieza	N.º de artículo
B323N2	161630

## MORDAZA DE SOPORTE PARA SUPERFICIE DE ACERO PLANA VERTICAL

### CARACTERÍSTICAS

- Sostiene firmemente un molde nVent ERICO Cadweld para un ángulo o columna vertical en "H"
- Se acopla fácilmente a una mordaza de mango L160 o L159
- Para uso con moldes tipo VF para acero de hasta 3/4 in (19,1 mm) de espesor
- Para uso con moldes tipo VB, VG, VN y VS para acero de hasta 1 in (25,4 mm) de espesor



N.º de pieza	N.º de artículo	Mango de sujeción
B134	161740	L160, se vende por separado
B135	161780	L159, se vende por separado

## ENSAMBLAJE DE FIJADOR DE TELA DE CERCA

### CARACTERÍSTICAS

- Se sujeta a mordaza de mango L160 o L159
- Sujeta firmemente el molde al poste de la cerca después de que la malla de la cerca esté en su lugar
- Ideal para trabajos de reajuste



N.º de pieza	N.º de artículo	Tipo de conexión
B827A	161635	VS, VF, VB, VV

## MORDAZA DE MANGO, MINI EZ

### CARACTERÍSTICAS

- Los mordazas de mango Mini EZ normalmente se incluyen con el molde
- Consulte los requisitos del kit nVent ERICO Cadweld o molde nVent ERICO Cadweld específicos para determinar los requisitos de mordaza de mango



N.º de pieza	N.º de artículo	Clave en el cálculo del precio
B399A		N, P, T
B399B		N, P, T
B399Q	161080	N, P, T
L161	161010	N, P, T

## MORDAZA DE MANGO, MINI EZ CON SOPORTE DE CADENA

### CARACTERÍSTICAS

- Sujeta firmemente el molde de nVent ERICO Cadweld a una varilla o varilla corrugada en posición vertical



N.º de pieza	N.º de artículo	Clave en el cálculo del precio	Tipo de conexión
L161A	161090	P	GYP, kit compacto GY35, RC35 y maxikit GY35

## MORDAZA DE MANGO, MINI EZ, MAGNÉTICA

### CARACTERÍSTICAS

- Diseñado para sujetar con seguridad un molde nVent ERICO Cadweld a una superficie de acero vertical plana o ligeramente curva
- Permite una simple colocación del molde nVent ERICO Cadweld en la ubicación de conexión deseada
- Consulte los requisitos del kit nVent ERICO Cadweld o molde nVent ERICO Cadweld específicos para determinar los requisitos de mordaza de mango



N.º de pieza	N.º de artículo	Clave en el cálculo del precio	Tamaño del molde
B399AM	161633	N, P, T	38.1 mm
B399BM	161634	N, P, T	51 mm



## CONJUNTO DE MORDAZA DE CABLE

### CARACTERÍSTICAS

- Diseñado para utilizarse con cables de cobre refileado, conductores recubiertos de cobre o cualquier cable bajo voltaje
- El uso de la mordaza ayuda a prevenir el movimiento de cable y prolonga la vida del molde



N.º de pieza	N.º de artículo
B265	165020

## HERRAMIENTA DE SUJECIÓN DE VARILLA DE PUESTA A TIERRA

### CARACTERÍSTICAS

- Se debe utilizar para proporcionar el correcto posicionamiento de las varillas de puesta a tierra y el molde mientras se empalman las varillas con nVent ERICO Cadweld para conexiones de tipo HDGB y GB



N.º de pieza	N.º de artículo
B120	161750

## DISCO

### CARACTERÍSTICAS

- Se requiere cada vez que se realiza una conexión tradicional de nVent ERICO Cadweld
- Se coloca en la parte inferior del crisol, sosteniendo el material de soldadura hasta que la reacción se produzca



Material: Acero

N.º de pieza	N.º de artículo	Material de soldadura	Diámetro
B117A	141154	15 - 32, se venden por separado	19,1 mm
B117B	141156	45 - 115, se venden por separado	25,4 mm
B117C	141157	150 - 500, se venden por separado	38,1 mm

## KIT DE DISCO

### CARACTERÍSTICAS

- Contiene tres tamaños de disco para aplicaciones de conexión comunes de nVent ERICO Cadweld
- Artículo de conveniencia para reemplazar discos dañados o perdidos



N.º de pieza	Material
T328D	Acero

## MANGUITO DEL CONDUCTOR

### CARACTERÍSTICAS

- Se usa para adaptar una gama limitada de cables de menor tamaño a un molde de mayor tamaño nVent ERICO Cadweld
- Provee resistencia y estabilidad en conductores de cobre finamente trenzados

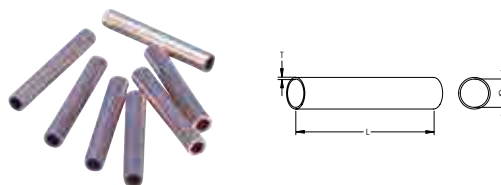

Matériau: Cuivre  
Finition: Étamé

N.º de pieza	N.º de artículo	Longitud	Espesor	Diametro
<b>Type: Droit</b>				
B112	–	26,988 mm	0,79 mm	5,4 mm
B1331K	–	25,400 mm	0,79 mm	3,6 mm
H101	180140	26,000 mm	1,00 mm	6,0 mm
H102	180170	25,000 mm	1,05 mm	4,3 mm
H103	180180	25,000 mm	1,20 mm	5,3 mm
H105	180230	23,500 mm	1,00 mm	3,0 mm
H117	180430	25,000 mm	1,00 mm	7,0 mm
<b>Type: Évasé</b>				
180380	180380	25,000 mm	2,40 mm	5,3 mm
H102F	180390	26,000 mm	1,05 mm	4,3 mm
H106AF	180260	35,000 mm	1,00 mm	15,0 mm
H106F	180250	26,000 mm	1,00 mm	15,0 mm
H113F	180360	26,000 mm	1,00 mm	8,0 mm
PBS24F	–	38,100 mm	0,79 mm	20,2 mm
S02F	–	25,400 mm	0,79 mm	15,5 mm
S03F	–	25,400 mm	0,79 mm	11,6 mm
S05F	–	25,400 mm	0,79 mm	9,9 mm
S07F	–	25,400 mm	0,79 mm	17,0 mm
S17F	–	25,400 mm	0,79 mm	8,7 mm
S429F2J16	–	25,400 mm	0,51 mm	12,2 mm
S429F2N16	–	25,400 mm	0,51 mm	13,7 mm
S429F3S20	–	31,750 mm	0,64 mm	23,6 mm

## KIT DE MAGUITO

### CARACTERÍSTICAS

- Contiene una variedad de manguitos adaptadores que permiten la concentración de conductores más pequeños que quepan en la abertura de conductores de mayor tamaño en un molde de nVent ERICO Cadweld
- Incluye varias calzas para envolver alrededor del conducto, lo que aumenta su diámetro para ajustarse a las aberturas para conductores más grandes en un molde nVent ERICO Cadweld
- Contiene discos adicionales para todos los tamaños de material de soldadura tradicional
- Incluye chisperos adicionales para los encendedores por chispa nVent ERICO Cadweld



N.º de pieza	N.º de artículo
T427	162423

## CALZA DE COBRE

### CARACTERÍSTICAS

- Se coloca alrededor del cable hasta que el diámetro sea aproximadamente igual al de la abertura para el cable en el molde

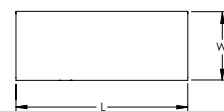

Material: Cobre

N.º de pieza	N.º de artículo	Longitud	Ancho	Espesor
B140A		38,100 mm	76,200 mm	0,33 mm
B140N	165610	76,200 mm	38,100 mm	0,33 mm
B141A		38,100 mm	76,200 mm	0,33 mm

## EMPAQUETADURA

### CARACTERÍSTICAS

- Material de embalaje de cerámica preformada
- Sella las aberturas del conductor del molde
- Previene fuga del material de soldadura
- Consulte los requisitos de molde nVent ERICO Cadweld para el número de pieza específico de la guata



N.º de pieza	N.º de artículo
B144B	–
B144C	–
B144M	159790
B144Q	159780

N.º de pieza	N.º de artículo
S2904A	185010
S2904B	185020
S2904C	185030

## BARRA GALVANIZANTE

### CARACTERÍSTICAS

- Se usa para reparar una superficie galvanizada que se ha dañado al soldar o perforar
- Material autofundente de baja temperatura
- La barra puede derretirse usando el calor producido después de hacer una conexión nVent ERICO Cadweld, o se puede usar un pequeño soplete



N.º de pieza	N.º de artículo	Material
T319	162426	Aleación de zinc

## AEROSOL GALVANIZANTE

### CARACTERÍSTICAS

- Pintura galvanizadora en lata de aerosol fácil de utilizar
- Se usa para retocar áreas afectadas por calor en superficies de acero galvanizado después de la soldadura



N.º de pieza	Peso unitario
T372A	453 g

## MATRIZ DE MARTILLO

### CARACTERÍSTICAS

- Dado de acero templado
- Se usa para formar el extremo de una unión hecha en campo
- El extremo formado está diseñado para admitir el molde específico de nVent ERICO Cadweld



Material: Acero

N.º de pieza	N.º de artículo	Tamaño del conductor	Funda nVent ERICO
<b>Tipo: Energía</b>			
PBWD102	184200	120 mm <sup>2</sup> concéntrico	H106F
PBWD106	184090	240 mm <sup>2</sup> concéntrico	S429FY922

N.º de pieza	N.º de artículo	Tamaño del conductor	Funda nVent ERICO
<b>Tipo: Señal</b>			
SBD50	–	3/16 in Bondstrand	SBS12C
SBD51	–	5/16 in Bondstrand	SBS09C
SBD55	–	35 mm <sup>2</sup> concéntrico	S17F

## SELLADOR DE MOLDE

### CARACTERÍSTICAS

- Ideal para sellar moldes calientes o fríos para retardar la fuga de conductores trenzados grandes
- Prolonga la vida útil del molde cuando se desgasta la abertura del cable
- Se requiere en algunos moldes nVent ERICO Cadweld como los tipos HA, HB, HC, VG y VN



N.º de pieza	N.º de artículo	Peso unitario
T403	165280	0,907 kg

## UNIDAD DE CONTROL NVENT ERICO CADWELD PLUS

### CARACTERÍSTICAS

- Unidad de control operada por baterías diseñada para realizar 600 conexiones con un solo juego de baterías
- No requiere baterías ni cargadores especiales
- Incluye cable resistente a altas temperaturas
- Se conecta a la tira de ignición del material de soldadura mediante un clip de terminación especialmente diseñado para la tarea
- Envía un voltaje predeterminado a la tira de ignición e inicia la reacción
- El encendedor electrónico de la unidad de control PBPLUSCU está diseñado básicamente para la ignición del MATERIAL DE SOLDADURA nVent ERICO Cadweld Plus F80
- La unidad de control PBPLUSCU cumple con las recomendaciones del Manual de Comunicaciones y Señales (C&S Manual) de AREMA®, parte 8.1.34, 2013



N.º de pieza	N.º de artículo	Cable Length	Baterías	Temperatura de trabajo	Certificaciones
PBPLUSCU	–	1,8 m	8 baterías AA de litio	-40 a 60 °C	cURus, NOM
PLUSCU	165738	1,8 m	8 baterías AA estándar	-18 a 55 °C	cURus

Todas las conexiones nVent ERICO Cadweld Plus en las propiedades de los railes deben instalarse utilizando el material de soldadura F80 nVent ERICO Cadweld Plus.

## CHISPERO ENCENDEDOR

### CARACTERÍSTICAS

- Se usa para encender el material de ignición cuando se realiza una conexión tradicional nVent ERICO Cadweld o una conexión de varilla corrugada nVent LENTON Cadweld



N.º de pieza	N.º de artículo
T320	165000

## CHISPERO DE REEMPLAZO

### CARACTERÍSTICAS

- Chisperos de repuesto para encendedor por chispa T320



N.º de pieza	N.º de artículo	Embalaje Estándar
T320A	165010	10 pc

## EXTENSIÓN DE CHISPERO ENCENDEDOR

### CARACTERÍSTICAS

- Conecta el encendedor T320 y permite que el instalador esté a aproximadamente 30 in (762 mm) de distancia del molde
- Ideal para aplicaciones como hacer un molde en una zanja estrecha mientras el instalador está al nivel del suelo



N.º de pieza	N.º de artículo
B32130	162429

## PAQUETE DE BATERÍAS

### CARACTERÍSTICAS

- Batería, cargador y estuche necesarios para el encendido del material de soldadura nVent ERICO Cadweld Exolon
- La batería permite realizar aproximadamente 200 conexiones antes de requerir una recarga
- Se incluyen un cargador, todas las conexiones eléctricas e instrucciones en la caja de la batería



#### N.º de pieza

XLB971A1

## CABEZAL DE SOPLETE

### CARACTERÍSTICAS

- Cabeza de soplete de propano con autoignición
- Comprimir la perilla de control produce una flama instantánea; al liberarla se extingue la flama
- Sin ajuste de llama
- La punta de quemado permanece tibia durante el uso normal
- Opera sobre su lado o al revés
- Puede soportar vientos de 60 mph (96 km/h) sin que la llama se desvíe
- Se ajusta a todos los cilindros de propano estándar de 14,1 y 16,4 onzas (400 y 465 gramos)



#### N.º de pieza

T111

#### N.º de artículo

165170

## CEPILLO DURO PARA ÓXIDO

### CARACTERÍSTICAS

- Ayuda a remover el óxido de las superficies del conductor
- Hecho de cerdas cortas y rígidas
- Generalmente se prefiere para limpiar conductores concéntricos y barras colectoras que no están muy oxidadas



#### N.º de pieza

T313

#### N.º de artículo

165040

## CEPILLO DE ALAMBRE

### CARACTERÍSTICAS

- Ayuda a remover el óxido de las superficies del conductor
- Útil para limpiar conductores ásperos o muy sucios



N.º de pieza	N.º de artículo	Producto
T314	165130	Cepillo con cabezales recambiables
T314A	165270	Cabezales de cepillo de reemplazo

## CEPILLO LIMPIADOR DEL MOLDE

### CARACTERÍSTICAS

- Ideal para limpieza de moldes de nVent ERICO Cadweld
- Las cerdas suaves minimizan el desgaste del grafito durante el proceso de limpieza
- Elimina desechos y partículas de la cavidad del molde, cavidad de bajada, crisol y cubierta



N.º de pieza	N.º de artículo	Tipo
T302A	165260	Ancho
T394	162427	Angosto

## LIMPIADOR DEL MOLDE

### CARACTERÍSTICAS

- Se usa para eliminar el desecho del área del crisol del molde después de hacer una conexión nVent ERICO Cadweld



N.º de pieza	N.º de artículo	Type de moule
B136A	182125	Moldes nVent ERICO Cadweld que usan soldaduras 65 e inferior
B136B	182130	Moldes nVent ERICO Cadweld que usan soldaduras 90 y superiores
B136F	182135	Moldes nVent ERICO Cadweld específicos (consultar los requisitos del molde para determinar el uso)



## RASPADOR

### CARACTERÍSTICAS

- Se usa para eliminar el óxido de superficies de acero o para eliminar la galvanización del acero galvanizado para exponer el acero para la soldadura
- La pala curva hace que sea una herramienta eficiente para superficies planas



N.º de pieza	N.º de artículo	Producto
T321	162630	Raspador
T321A	162430	Hoja de repuesto

## GUANTE DE LONA CON PALMA DE CUERO

### CARACTERÍSTICAS

- Guantes de lona resistente con palmas de cuero



N.º de pieza	N.º de artículo
T378L	162422

Con respecto a todas las tareas, se recomienda a los usuarios que consideren la seguridad como lo primero al momento de realizar las conexiones de nVent ERICO Cadweld y que lleven puesto el equipo de seguridad adecuado.

## GAFAS DE SEGURIDAD

### CARACTERÍSTICAS

- Brinda protección contra riesgos de impacto moderados
- Puede usarse por separado o sobre los anteojos graduados



Material: Policarbonato

N.º de pieza	N.º de artículo
T393	162421

Con respecto a todas las tareas, se recomienda a los usuarios que consideren la seguridad como lo primero al momento de realizar las conexiones de nVent ERICO Cadweld y que lleven puesto el equipo de seguridad adecuado.

## RECIPIENTE DE DISCO

### CARACTERÍSTICAS

- Contenedor de metal para la guardar discos y accesorios pequeños de nVent ERICO Cadweld



N.º de pieza	N.º de artículo	Diametro	Altura
T328	162428	76,2 mm	25,4 mm

## KIT DE HERRAMIENTAS NVENT ERICO CADWELD

### CARACTERÍSTICAS

- Prácticos kits de herramientas para instalaciones de conexión de nVent ERICO Cadweld



N.º de pieza	N.º de artículo	Producto
T315A	162437	Kit completo
T343		Kit de uso industrial

## CAJA DE HERRAMIENTAS

### CARACTERÍSTICAS

- Caja metálica con bandeja extraíble
- Recomendado para herramientas de transporte, moldes, material de soldadura y soplete de propano usados para hacer las conexiones nVent ERICO Cadweld



N.º de pieza	N.º de artículo	Longitud	Ancho	Altura
T396	162436	482,6 mm	177,8 mm	190,5 mm

## BANDEJA DE SOLDADURA

### CARACTERÍSTICAS

- Se recomienda cuando se utiliza equipo aéreo o muy costoso de nVent ERICO Cadweld
- Diseñado para contener una fuga potencia de metal fundido de soldadura



N.º de pieza	N.º de artículo	Altura	Longitud	Ancho
XLB974B2	162435	82,55 mm	336,55 mm	177,8 mm

## MANTA CERÁMICA

### CARACTERÍSTICAS

- Manta cerámica tejida que puede usarse para sostener un molde caliente o mantener la superficie de trabajo libre de desechos al limpiar el molde



Référence	N.º de artículo
T306	162431

# TAACSA®



Media y Alta Tensión



ISO 9001

Proyectos | [ventas@taacsa.com](mailto:ventas@taacsa.com) | 999 30 59 300

Mostrador | [ventas6@taacsa.com](mailto:ventas6@taacsa.com) | 999 36 84 776

## Soluciones que Generan Confianza

